

Kaskadowe Konstrukcje Kwietnikowe



gdzie natura nie sięga...

Model **H700** 12/19

Model **H750** 20/27

Model **H1100** 28/35

Model **H1200** 36/45

Model **H1200** ¹/₂ ¹/₄ ¹/₂ ROUND 48/57

Model **H2000** 58/65

Model **H2000** ¹/₂ 66/67

Model **H2400** 68/77

Model **H3000** 78/85

Model **W600** 86/93

Nowości 100

40.000

produktów sprzedanych
na terenie całego świata

ponad **18 lat**

doświadczenia

w kreowaniu miejskiego krajobrazu

Za cel stawiamy sobie projektowanie oraz produkcję nowatorskich i skutecznych rozwiązań technologicznych w zakresie rozwoju roślin. Dzięki integracji wiedzy technologów, projektantów i architektów krajobrazu produkty są zawsze innowacyjnymi rozwiązaniami o najwyższej jakości.



jesteśmy liderem

w produkcji innowacyjnych narzędzi
do kształtowania przestrzeni miejskich

Nasze produkty znajdziesz w przestrzeniach miejskich i wiejskich, parkach, osiedlach, centrach handlowych, dworcach, hotelach itd. Te innowacyjne produkty wykorzystywane są w całej Europie i na świecie. Przyczyniają się do upiększenia tak znanych miejsc, jak Krakowski Przedmieście w Warszawie czy ulica Piotrkowska w Łodzi. Nadają także charakter i wprowadzają kolor do największych miast: Berlina, Casablanci, Wiednia, Rygi, Wrocławia czy Poznania.

Doskonale pamiętam ten rok...

1998

To właśnie wtedy w podparyskim Disneylandzie zaintrygował mnie piękny widok – plac zdołały wysokie piramidy obsadzone roślinnością. Do dziś pamiętam ten krajobraz, który odbiegał od polskiej szarości lat 90. I tak narodziła się pewna idea... Tego właśnie brakuje w Polsce! Ta myśl przyświecała mi przez całą drogę do kraju. O pomoc poprosiłem mojego Ojca – inżyniera. Wyposażeni w zapał oraz wizję zmiany otaczających nas przestrzeni przystąpiliśmy do pracy w małym przydomowym warsztacie...

1999

Etap prób i błędów dłużył się w nieskończoność. Prototypy nie wyglądały imponująco, jednak po długich staraniach udało się stworzyć pierwszą Kaskadową Konstrukcję Kwietnikową. Wraz z Ojcem obsadziliśmy pierwszy model H2400. To było coś!

2000

W nowe tysiąclecie wkroczyłem pełen optymizmu i nadziei. Rozpocząłem pracę nad promocją naszej wizji zmiany polskich Miast. Aż w końcu przyszedł ten dzień – nasze produkty zdecydowali się wykorzystać władarze Wrocławia oraz Duszników-Zdroju.

2002

Z czasem okazało się, że dwa modele to mało - każdy Klient to indywidualne potrzeby. Rozmawiałem, słuchałem... I tak w oparciu o wyciągnięte wnioski, udoskonalałem istniejące produkty oraz wprowadziłem do oferty dwie nowe konstrukcje H750 i H1100.

2004

101... Zawsze lubiłem liczby, a ta była dla mnie szczególna. W czerwcu tego roku wraz z dwuosobowym zespołem przekroczyliśmy pułap 100 sprzedanych produktów.

2007

Obecność w Unii Europejskiej dała nowe możliwości. W tym roku zrealizowaliśmy pierwszy projekt na terenie Niemiec.

2008

1001... Gdy jadę przez Polskę, coraz częściej mijam nasze produkty. Jeszcze nie tak dawno snułem wizję piękniejszej przestrzeni miejskiej, dziś jestem świadkiem przemian. Sprzedaliśmy 1001 produktów, to 1001 dobrych zmian... Dowody? Nasze Kaskadowe Wieże Kwiatowe zdobywają Zielony Laur podczas Międzynarodowej Wystawy „Zieleń to Życie” oraz Złoty Medal dla najlepszego produktu na Międzynarodowych Targach Poznańskich.

Bogusław Albinowski
CEO Terra Group



Przez lata obserwowałem, co robisz...

2009

Nasze więzi rodzinne stały się podstawą do stworzenia Rodzinnej Firmy. Zderzenie młodości z doświadczeniem zapoczątkowało zmiany...

2010

Skupiłem się na budowaniu zespołu. Firma to ludzie - ludzie to siła. Na efekty nie trzeba było długo czekać. Nasze produkty zaczęły trafiać do coraz odleglejszych zakątków świata – wygraliśmy m.in. kontrakt w marokańskiej Casablance. Cały czas pracowaliśmy nad nowymi produktami – wprowadziliśmy Kaskadowy Kwietnik W600 na lampę. Jednocześnie zrealizowaliśmy projekt modernizacji ulicy Piotrkowskiej w Łodzi, przy okazji którego „sześćsetka” trafiła na 150 lamp. W tym roku do oferty dołączyliśmy też Kompleksową Usługę.

2011

Dynamiczni i nieszablonowi – tacy ludzie stworzyli zielonogórski oddział firmy. To tutaj lokujemy kreatywne serce firmy – dział marketingu. W tym okresie zdecydowaliśmy się również na uruchomienie niemieckiego oddziału firmy.

2012

Postawiliśmy na rozwój, dlatego gama produktów ciągle się rozrastała – w tym roku zaproponowaliśmy Klientom model H700 oraz „połówki”.

2014

5001... Już ponad 70% polskich Miast skorzystało z oferowanych przez nas rozwiązań. Kaskadowe Konstrukcje Kwietnikowe na stałe wpisały się w krajobraz naszego kraju. Jestem dumny z ludzi, którzy wspólnie ze mną zapracowali na ten sukces!

2016

Obecnie Terra to jedna z wielu marek tworzących Terra Group. Aktualnie zatrudniamy ponad 30 osób i dostarczamy produkty do przeszło 500 miejsc w Polsce, Europie i na świecie. Co najważniejsze, działamy zgodnie z zasadami, które na początku powstawania firmy przyświecały mojemu Dziadkowi i Ojcu - wrażliwości na potrzeby drugiego człowieka, umiejętności pracy zespołowej, a przede wszystkim poczucia wspólnoty i lojalności. W końcu jesteśmy Rodziną...

Maciej Albinowski
Dyrektor Zarządzający

Czy wiesz, że...

▶ SYSTEM NAWADNIANIA

Instalacja nawadniająca TERRA CLICK TIF to zintegrowany system dostosowany specjalnie do Kaskadowych Konstrukcji Kwietnikowych Terra. Zapewnia on wysoką precyzję nawadniania, ogranicza czas potrzebny na pielęgnację oraz redukuje koszty dzięki dostosowaniu zużycia wody do potrzeb roślin.

▶ BRAK OSTRYCH KRAWĘDZI

Kaskadowe Konstrukcje Terra zostały zaprojektowane tak, by wyeliminować elementy, które mogłyby w jakikolwiek sposób zagrażać bezpieczeństwu ich użytkowników. Dodatkowo krawędzie pierścieni wyposażone są w gumowe uszczelki chroniące rośliny przed uszkodzeniem mechanicznym.

▶ PIERŚCIEŃ CIĘTE LASEROWO

Cięcie laserowe wykorzystywane przy produkcji pierścieni jest najnowocześniejszą metodą obróbki metalu. Dzięki tej technologii oferowane produkty cechuje najwyższa jakość wykonania.

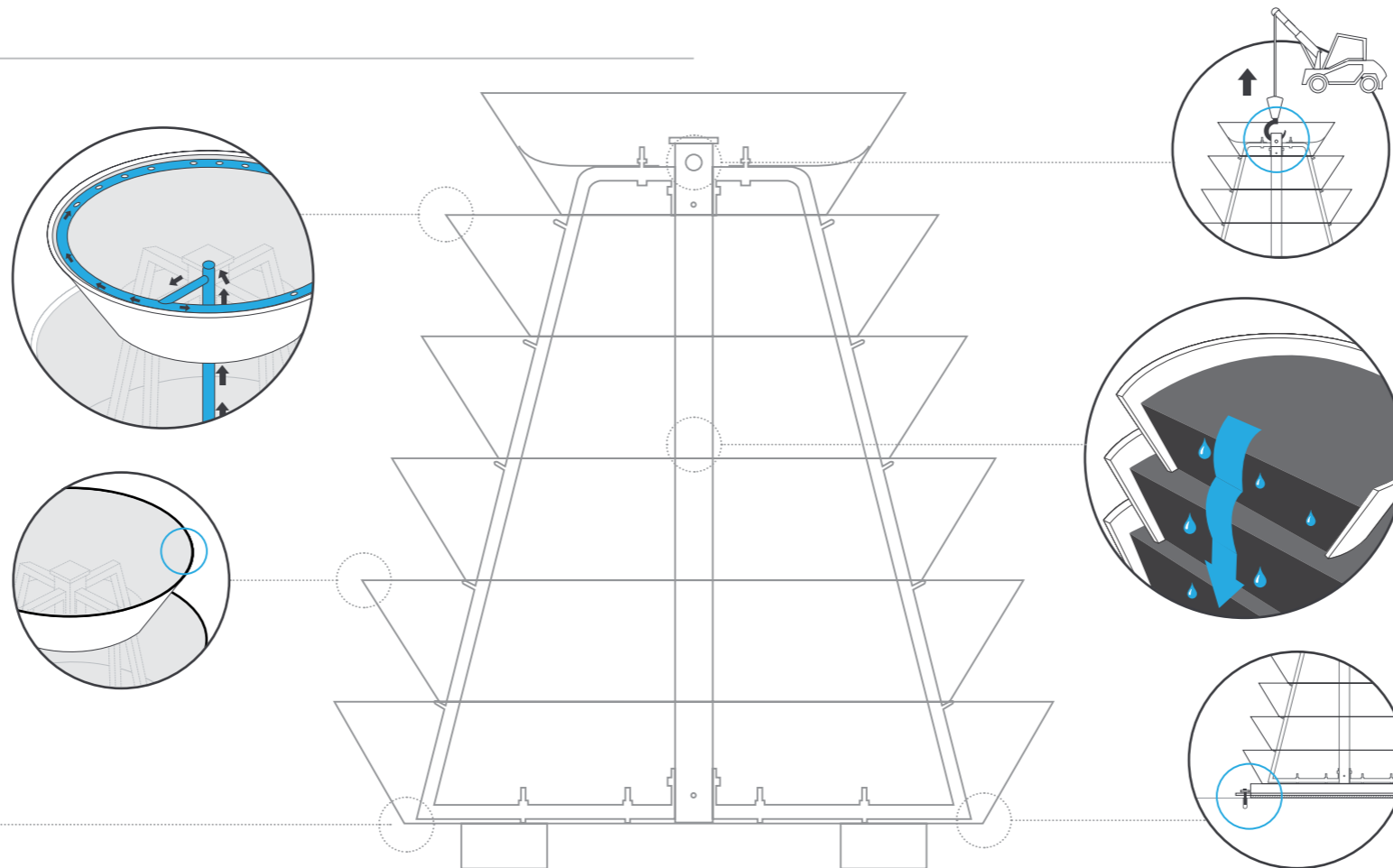

▶ MODUŁ TRANSPORTOWY

Funkcjonalny system, który ułatwi swobodny rozładunek ukwieconych konstrukcji bez ryzyka uszkodzenia kwiatów. Bezpieczny i wytrzymały uchwyt znacząco przyspieszy proces wprowadzania produktów w wybraną przestrzeń.

▶ SYSTEM KASKADY

Innowacyjne i opatentowane rozwiązanie zwiększające skuteczność i jakość nasadzeń. Poszczególne pierścieniowe warstwy kwietnika nie posiadają dna, dzięki czemu korzenie roślin mają nieskrępowane warunki wzrostu oraz odpowiednią ilość wody i powietrza.

▶ SYSTEM ANTYKRADZIEŻOWY

Bezpieczne i trwałe rozwiązanie eliminujące straty na tle rabunkowym. Dzięki stabilnemu i wytrzymałemu mocowaniu do podłoża przemieszczenie kwietnika z miejsca przeznaczenia staje się niemożliwe.

Czy wiesz, że...

▶ EFEKT KWIECISTEJ KULI

Z myślą o małej architekturze miejskiej stworzyliśmy Kaskadowe Konstrukcje na lampy. Te opatentowane produkty są jedyną tego typu formą pojemnika na kwiaty w Europie. W pełni ukwiecone tworzą niesamowity efekt kwiecistej kuli.

▶ SYSTEM NAWADNIANIA + PODWÓJNE DNO

Specjalny moduł kontroli i dostarczania odpowiedniej ilości wody bezpośrednio do systemu korzeniowego roślin. Niezależnie otwory przelewowe regulują optymalną ilość wody w zbiorniku, zapobiegając jednocześnie gniciu roślin w przypadku jej nadmiaru. Dodatkowy system nawadniania zapewnia komfort, redukując koszty związane z pielęgnacją.

▶ MOCOWANIE PASUJĄCE DO KAŻDEGO RODZAJU LAMPY

Szeroki wachlarz mocowań umożliwi montaż kwietnika na niemal każdej lampie miejskiej. Specjalna konstrukcja oraz zastosowany przy produkcji uchwytów materiał gwarantują bezpieczeństwo użytkownika przy jednoczesnej ochronie powłoki zewnętrznej lampy.

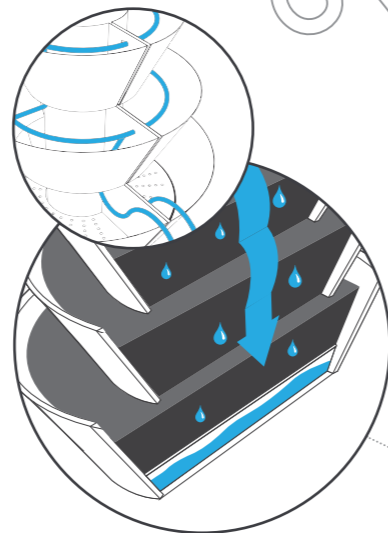

Wybierz swój model



W600

Stwórz efektowną kwitnącą kulę z roślin na miejskich latarniach.



NOWOŚĆ

W600/2

Zbuduj imponującą kwiatową dekorację z użyciem mniejszej ilości sadzonek.



NOWOŚĆ

W600/1

Uzyskaj ciekawy efekt kwiatowej misy ponad głowami przechodniów.

Zakup Konstrukcji Kaskadowych model H700 umożliwił poprawę estetyki zieleni miejskiej Cedyńi. Właściwa aranżacja zakupionych konstrukcji pozwoliła na uzyskanie satysfakcjonującego efektu.

Jan Wójcik, Prezes Spółdzielni Usług Rolnych „ROL-BUD” odpowiedzialnej za ukwiecenie Cedyńi



Kaskadowa Konstrukcja Kwietnikowa

H 700



Estetyczna i bezpieczna

Zaskakuje swoją zgrabną sylwetką, wykazując przy tym niezwykle dużą pojemność. Ten niewielki model jest w stanie pomieścić około 40 sadzonek. Kwiecista forma kuli, którą po obsadzeniu kwiatami przyjmuje Konstrukcja, skutecznie doda miastu koloru i rozświetli okolice.

☰ 3 poziomy



105 - 160 kg



167 l



720 mm

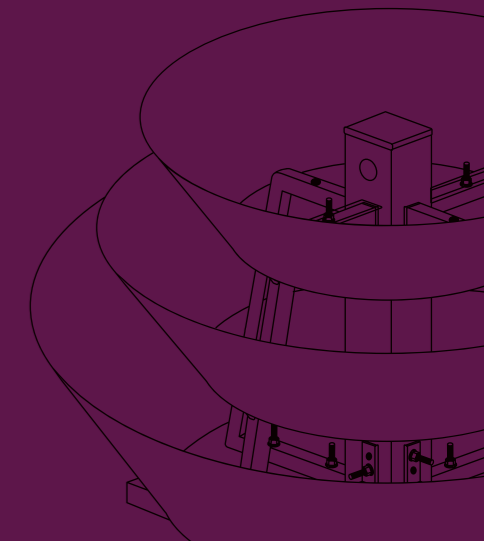



Rzeszów, woj. podkarpackie | H700, H750, H2000  wariant ukwiecenia | A121

POMNIK

Pomniki stanowią istotny element przestrzeni miejskiej. To miejsca upamiętniające ważne wydarzenia oraz osoby, dlatego należy im się szczególna dekoracja dla podkreślenia ich rangi. Zaakcentuj monument, wykorzystując odpowiednio dobrany i ukwiecony model Kaskadowej Konstrukcji Kwietnikowej.

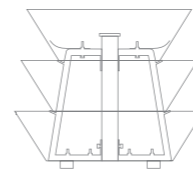
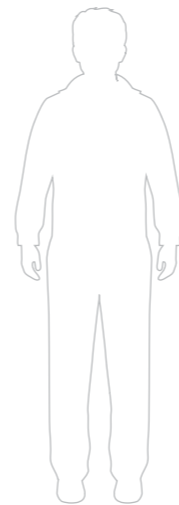

H 700



ulica



chodnik



rynek



rondo



pomnik

| | | | |
|---|---------------------------|---|--|
|  | ilość poziomów | ▶ | 3 |
|  | kubatura | ▶ | 167 l |
|  | wysokość całkowita | ▶ | 720 mm |
|  | średnica podstawy | ▶ | 750 mm |
|  | waga przed obsadzeniem | ▶ | 35 kg |
|  | waga po obsadzeniu | ▶ | 105 - 160 kg |
|  | szacunkowa ilość sadzonek | ▶ | 30 - 40 szt. |
|  | kolor bazy | ▶ |  030 |
|  | dostępne kolory | ▶ |  032  033  034  035 |



gwarancja
36 miesięcy



moduł
transportowy



system
nawadniania



system
antykradzieżowy



system
mobilny



street
view



Lubsko, woj. lubuskie | H700, H1200



wariant ukwiecenia | A126

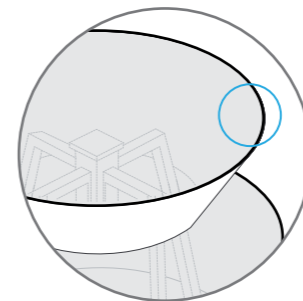

▶ BRAK OSTRYCH KRAWĘDZI

Tworząc projekt Kaskadowych Konstrukcji Kwietnikowych szczególnie duży nacisk położyliśmy na ich bezpieczne użytkowanie. Dekoracje nie posiadają ostrych fragmentów ani innych elementów, które mogłyby powodować zagrożenie. Krawędzie poszczególnych pierścieni są dodatkowe zabezpieczone przez specjalne gumowe uszczelki, całkowicie minimalizujące ryzyko urazów oraz uszkodzenia sadzonek.



„Jakości i bezpieczeństwa nie da się skopiować”

Jakość jest jedną z najcenniejszych wartości naszych produktów. Dokładamy wszelkich starań, by utrzymać ją na jak najwyższym poziomie, przestrzegając przy tym kryteriów bezpieczeństwa, funkcjonalności i estetyki. Precyzyjne wykonanie oraz zastosowanie najwyższej jakości materiałów to gwarancja bezproblemowego i bezpiecznego użytkowania konstrukcji przez długie lata.

Agnieszka Chruszcz-Piotrowska

Doradca Klienta | +48 605 065 555 | a.chruszcz-piotrowska@terra-pl.eu



street
view



Skierniewice, woj. łódzkie | H700



wariant ukwiecenia | A116

Kupno kwietników model H750 z oferty firmy Terra Group umożliwiło upiększenie miasta, a dokładnie parku miejskiego. Dzięki Konstrukcjom Włoszczowa wygląda bardziej estetycznie, a mieszkańcy mogą cieszyć się naturalną roślinnością w samym centrum.

Maria Orlikowska, Naczelnik Wydziału Gosp. Komunalnej, Rolnictwa i Ochrony Środowiska we Włoszczowie (2007-2011)



Kaskadowa Konstrukcja Kwietnikowa

H 750



Niewysoka z dużymi możliwościami

Niska i jednocześnie rozłożysta sylwetka Konstrukcji tworzy wyjątkowy efekt kwiecistego kopca. Ze względu na swoją budowę model ten znakomicie komponuje się w przestrzeni rond, skrzyżowań czy skwerów. To idealne narzędzie do skutecznej i szybkiej aranżacji miejsc, gdzie brakuje naturalnego podłoża do tradycyjnych nasadzeń.

☰ 3 poziomy



190 - 370 kg



373 l



740 mm

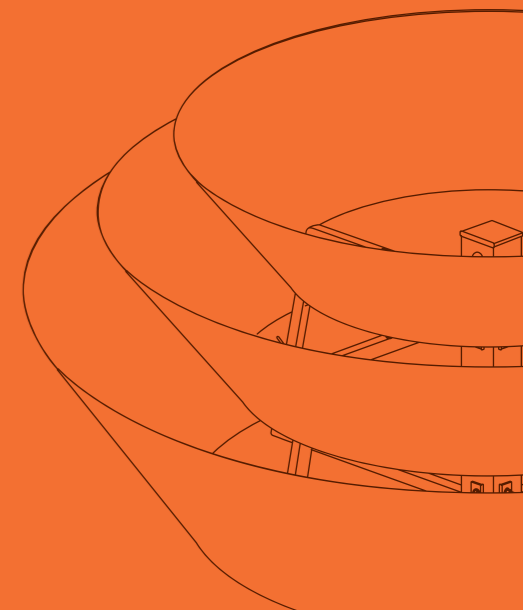



Zakup Kwietników Kaskadowych umożliwił zaaranżowanie zieleni wzdłuż miejskich ulic. Dzięki Wieżom Kwiatowym model H750 od firmy Terra Group udało nam się w ciekawy, a przede wszystkim bezpieczny sposób oddzielić jezdnię od przestrzeni dla pieszych, dzięki czemu Wągrowiec stał się jeszcze bardziej przyjazny dla mieszkańców i gości.

Krzysztof Poszwa

Burmistrz Wągrowca

MIĘJSKI RYNEK

Niemal każde polskie miasto może pochwalić się rynkiem. Niezależnie od jego powierzchni, miejscy władarze zawsze starają się podkreślić jego urok i rangę. Gdy nie ma możliwości posadzenia drzew i krzewów, z pomocą przychodzą nasze Kaskadowe Konstrukcje Kwietnikowe. Stwórz naturalne bariery od ruchu drogowego, wyznaczając granice modelem H750.

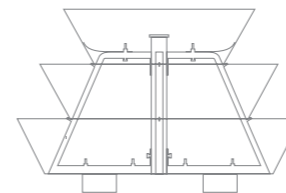
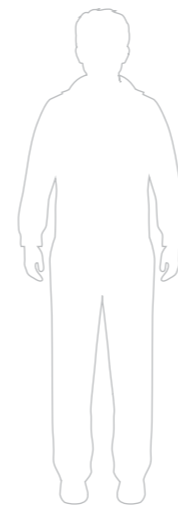

H 750



ulica



rynek



rondo



pomnik

| | | | |
|--|---------------------------|---|----------------------|
| | ilość poziomów | ▶ | 3 |
| | kubatura | ▶ | 373 l |
| | wysokość całkowita | ▶ | 740 mm |
| | średnica podstawy | ▶ | 1200 mm |
| | waga przed obsadzeniem | ▶ | 58 kg |
| | waga po obsadzeniu | ▶ | 190 - 370 kg |
| | szacunkowa ilość sadzonek | ▶ | 40 - 50 szt. |
| | kolor bazowy | ▶ | 030 |
| | dostępne kolory | ▶ | 032 033 034 035 |



gwarancja 36 miesięcy



moduł transportowy



system nawadniania



system antykradzieżowy



system mobilny



Czarnków, woj. wielkopolskie | H750, H1200



wariant ukwiecenia | A116, A121



Gdańsk, woj. pomorskie | H700



wariant ukwiecenia | A116

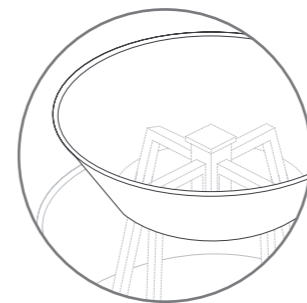

► PIERŚCIEŃ CIĘTE LASEROWO

Cięcie laserowe stali, stosowane w produkcji Konstrukcji Kwietnikowych, to najnowocześniejsza i najbardziej efektywna metoda obróbki metali. Zastosowanie tej technologii gwarantuje, że poszczególne pierścienie są idealnie równe, pozbawione wszelkich wad oraz nierówności, dzięki czemu kwietniki charakteryzują się najwyższą jakością wykonania, a co za tym idzie perfekcyjnie gładkimi krawędziami.



” **Zobacz, zanim zdecydujesz!**

Chcesz odpowiednio zaplanować wygląd swojej przestrzeni? Zastanawiasz się, jak będzie wyglądać Twoje Miasto po wprowadzeniu Kaskadowych Konstrukcji Kwietnikowych? W kilka chwil stworzymy bezpłatną wizualizację dostosowaną do indywidualnych potrzeb. Skontaktuj się z nami na wizualizacje@terra-pl.eu i zobacz, jak wspólnie możemy zmienić wybraną przestrzeń...

Dominik Osyczka

Architekt krajobrazu | +48 691 210 222 | dominik.osyczka@terra-pl.eu



Kłecko, woj. wielkopolskie | H750



wariant ukwiecenia | A123



street
view



Dzięki Kaskadowym Konstrukcjom H1100 od firmy Terra Group otrzymaliśmy całkowitą zmianę charakteru Rynku Miejskiego w Żarach poprzez ocieplenie i rozbarwienie jego wizerunku. Oferta była dostosowana bezpośrednio do potrzeb miasta oraz naszych wymagań, zaś cała realizacja przebiegła wzorowo i terminowo.

Franciszek Dendewicz, Dyrektor Miejskiego Ośrodka Sportu i Rekreacji w Żarach (2004-2013)



Kaskadowa Konstrukcja Kwietnikowa

H 1100



Uniwersalność to jej drugie imię

Smukła kaskada, która jako jedyna z gamy stojących dekoracji jest malowana już w wersji podstawowej. Jest mobilna i łatwa w montażu oraz daje ogromny efekt na takich małych przestrzeniach, jak chodnik czy aleja. Jej walory estetyczne są najlepiej widoczne w momencie zestawienia kilku modeli niedaleko siebie.

☰ 6 poziomów

🏠 90 - 120 kg

💧 125 l

⬆️ 1010 mm



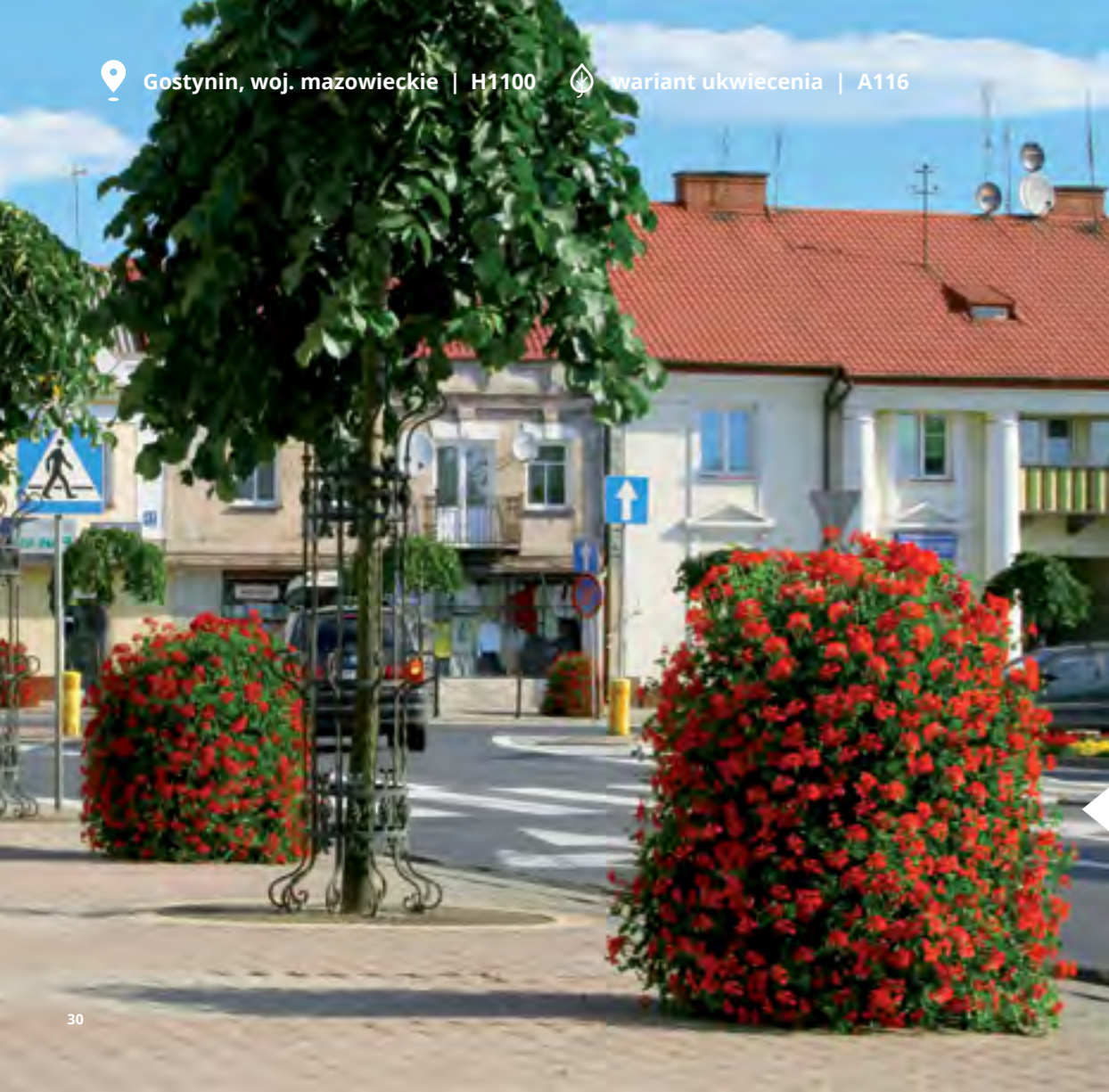

Dzięki Konstrukcjom udało nam się w ciekawy sposób zaaranżować pieszce ciągi komunikacyjne. Ceny sobie to, że dekoracje pozwalają w bezpieczny sposób ukwiecić chodniki, ale również fakt, iż wprowadzone w ten sposób kwiaty filtrują powietrze, stale narażone na obecność spalin samochodowych.

Wszystko to sprawia, że zakup Konstrukcji Kaskadowych spotkał się z aprobatą mieszkańców Gostynina, którzy dzięki dekoracjom mogą cieszyć się estetycznym, naturalnym akcentem na chodnikach miasta.

Halina Fijałkowska

Naczelnik Wydziału Gospodarki Komunalnej, Ochrony Środowiska, Rolnictwa i Leśnictwa w Gostyninie

CHODNIK

Chcąc udekorować chodniki, wykorzystaj wąskie Konstrukcje H1100. Ich forma sprawia, że nie utrudniają pieszym poruszania się, a jednocześnie odgradzają ich od ruchliwej ulicy.

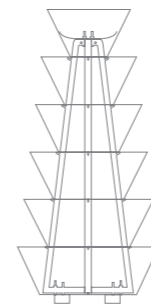
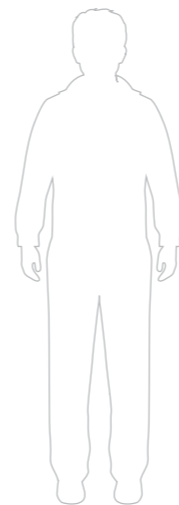

H 1100



rynek



park



chodnik



pomnik

| | | | |
|--|---------------------------|---|-----------------|
| | ilość poziomów | ▶ | 6 |
| | kubatura | ▶ | 125 l |
| | wysokość całkowita | ▶ | 1010 mm |
| | średnica podstawy | ▶ | 600 mm |
| | waga przed obsadzeniem | ▶ | 30 kg |
| | waga po obsadzeniu | ▶ | 90 - 120 kg |
| | szacunkowa ilość sadzonek | ▶ | 32 - 50 szt. |
| | kolor bazowy | ▶ | 032 |
| | dostępne kolory | ▶ | 033 034 035 |

gwarancja
36 miesięcysystem
nawadnianiasystem
mobilny

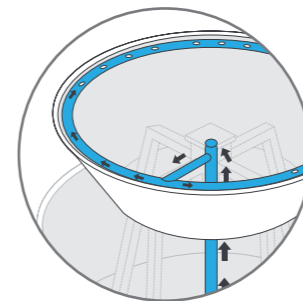
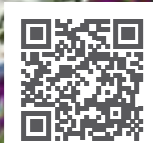

SYSTEM NAWADNIANIA

Instalacja nawadniająca Terra Click Tifto funkcjonalny system dedykowany specjalnie dla Kaskadowych Konstrukcji Kwiatnikowych Terra. To rozwiązanie umożliwia wygodną kontrolę ilości oraz częstotliwości dostarczania wody do kwiatów, a także pozwala skrócić czas potrzebny na ich pielęgnację. Ze względu na możliwość optymalnego dostosowania zużycia wody do potrzeb roślin, system pozwala znacząco ograniczyć nakłady finansowe.

„Zagrajmy w zielone!”

Zalety zieleni miejskiej dostrzegamy przede wszystkim wtedy, gdy nam jej zabraknie... Dlatego już od ponad trzech lat na łamach bloga inspirowaninatura.pl wspieramy działania miejscowości, które wprowadzają kwiaty i naturę do swoich przestrzeni. Co roku organizujemy ogólnopolski plebiscyt Terra Flower Power – Najpiękniej Ukwieczone Miasto w Polsce. Szukasz pomysłów na poprawę wizerunku i promocję swojego Miasta? Zainspiruj się na www.inspirowaninatura.pl.

Natalia Zalopana

Specjalista ds. Social Media | +48 663 640 333 | natalia.zalopana@terra-pl.eu



street view



Dzięki zakupowi kwietników model H1200 oraz W600 od firmy Terra Group udało się nam udekorować miasto w estetyczny i oryginalny sposób, dzięki czemu zyskało ono na atrakcyjności. Szczególnie reprezentatywnie wygląda centrum miasta – kwietniki umożliwiły poprawienie jego dotychczasowego charakteru i sprawiły, że mieszkańcy mogą cieszyć się zielenią w samym jego sercu.

Andrzej Kunt, Burmistrz Kostrzyna nad Odrą



Kaskadowa Konstrukcja Kwietnikowa

H 1200



Bijąca rekordy popularności

Duża, ale nie wysoka Konstrukcja wyróżnia się stabilnością. Jej rozmiar sprawia, że nie zakłóca proporcji w przestrzeni, dzięki czemu może stać przy ławkach i koszach, tworząc z nimi spójną kompozycję. Uniwersalność zastosowania to powód, dla którego ten model stał się bestsellerem, zyskując ogromną popularność w wielu europejskich miastach.

☰ 6 poziomów

🏠 355 - 660 kg

💧 668 l

⬆️ 1355 mm

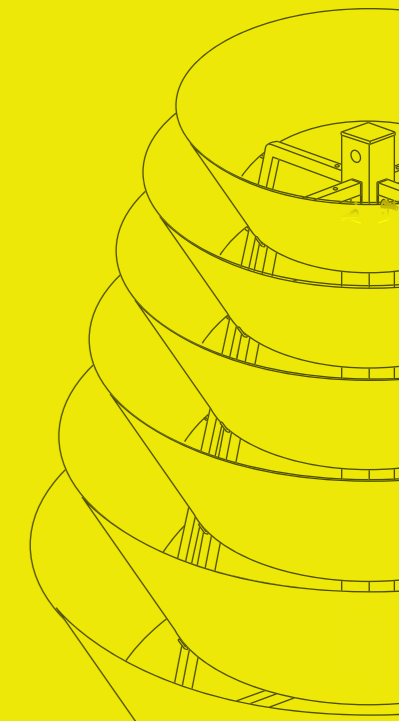



Dzięki zakupowi oraz aranżacji kwietników możliwe było estetyczne zaaranżowanie centrum Lądka-Zdroju. Wieże Kwiatowe model H1200 zostały ulokowane również w reprezentatywnym dla całego naszego miasta Parku Zdrojowym, gdzie zdobyły uznanie zarówno mieszkańców, jak i kuracjuszy. Obecność roślin pozytywnie wpłynęła na wizerunek całego otaczającego pijałnię wód parku. Funkcjonalność i wytrzymałość konstrukcji pozwala nam sądzić, iż będą one zdobić ten teren jeszcze przez długi czas.

Roman Kaczmarczyk

Burmistrz Lądka-Zdroju

PARK

Park pełni rolę zielonych płuc miasta. Pomimo wszechobecnej roślinności, stanowi również świetne miejsce na Kaskadowe Konstrukcje Kwietnikowe. Odpowiednio dobierając ukwiecenie i model, możesz doskonale wypełnić parkowe alejki i podkreślić najważniejsze elementy jego kompozycji. Jeśli nie wiesz, jakie kwiaty zastosować, zajrzyj do przygotowanego przez nas Menu Ukwieceń.

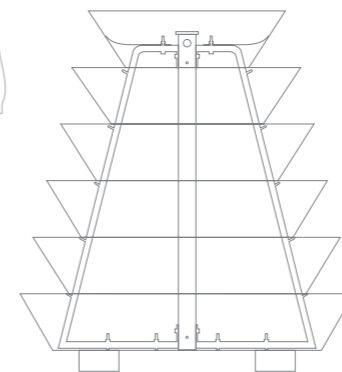
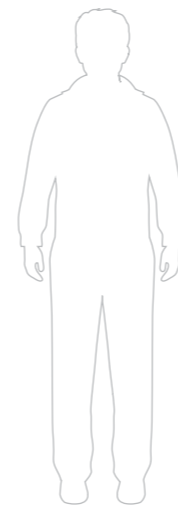

H 1200



rynek



park



fontanna



pomnik

| | | | |
|---|---------------------------|---|---|
|  | ilość poziomów | ▶ | 6 |
|  | kubatura | ▶ | 668 l |
|  | wysokość całkowita | ▶ | 1355 mm |
|  | średnica podstawy | ▶ | 1200 mm |
|  | waga przed obsadzeniem | ▶ | 86 kg |
|  | waga po obsadzeniu | ▶ | 355 - 660 kg |
|  | szacunkowa ilość sadzonek | ▶ | 72 - 90 szt. |
|  | kolor bazy | ▶ |  030 |
|  | dostępne kolory | ▶ |  032  033 |
| | | |  034  035 |



gwarancja
36 miesięcy



moduł
transportowy



system
nawadniania



system
antykradzieżowy



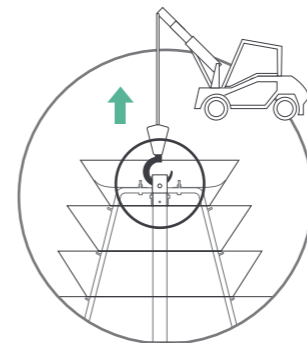

► MODUŁ TRANSPORTOWY

Moduł transportowy obejmuje bezpieczny oraz wytrzymały uchwyt, który umożliwia sprawne wprowadzenie dekoracji do wybranej przestrzeni przy użyciu specjalistycznych pojazdów. To funkcjonalny system, który znacząco usprawnia i przyspiesza transport nieobsadzonych, ale również ukwieconych już wcześniej Konstrukcji, bez względu na ich wymiary. Jest również gwarancją sprawnego rozładunku dekoracji bez nadmiernego wysiłku, a także bez ryzyka uszkodzenia roślin.



„Daj się złapać!”

Każdy z nas lubi wygodne i szybkie rozwiązania. Lata doświadczeń i bezcenne wskazówki naszych Klientów dały podstawę do stworzenia funkcjonalnego systemu transportowego. Wykorzystując podnośnik HDS, możemy w prosty oraz bezpieczny sposób przetransportować lub rozładować w dowolnym miejscu stabilne i ciężkie Konstrukcje.

Iwo Sznajder

Mobilny Doradca Klienta | +48 509 740 475 | iwo.sznajder@terra-pl.eu



street
view

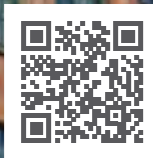

Kompleksowa Usługa to oferta podzielona na cztery etapy: projektowy, pielęgnacyjny, wykonawczy oraz serwis. Na każdym z nich zapewnimy Ci kontrolę nad pracami, jednocześnie oferując merytoryczną pomoc naszych architektów, projektantów i ogrodników. Zwieńczeniem tego procesu jest natychmiastowy efekt.

Tuż po zakończeniu sezonu kwitnienia zadamy o demontaż konstrukcji, przechowamy je w swoich magazynach i poddamy konserwacji tak, by wiosną trafiły do Twojego Miasta w nienagannym stanie. Wraz z kolejnym sezonem cały cykl rozpoczyna się od nowa...

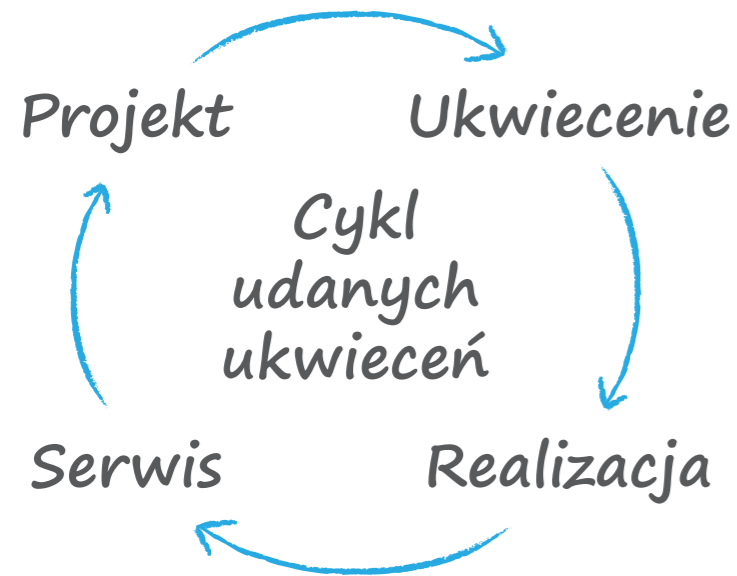

1 To początek naszej przygody! Projekt Ukwiecenia

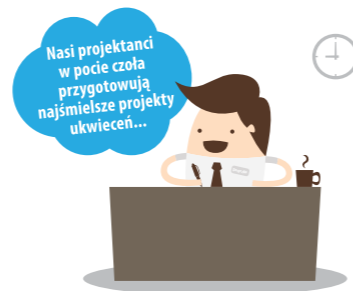

Nasi projektanci w pocie czoła przygotowują najsmielwsze projekty ukwieceń...



Koncepcja projektowa

Wspólnie z Tobą dobierzemy odpowiednie modele produktów dostosowane do wskazanej lokalizacji. Nasi architekci wykorzystują je, przygotowując dla Ciebie koncepcję zagospodarowania wybranej przestrzeni.



Dobór materiału roślinnego

Gwarantujemy żywotność i okazałość roślin w konkretnych warunkach oraz dostosowanie kolorystyki i rodzaju kwiatów do architektury Twojego Miasta.



Wizualizacje

Dzięki graficznemu przedstawieniu projektu zobaczysz, jak będzie on wyglądał w rzeczywistości. Uzyskasz tym samym realny obraz zmian, które zajdą w Twoim Mieście.

2 Będziesz na bieżąco z postępem prac! Ukwiecenie



Ukwiecanie to nasza firmowa tajemnica... Ale możesz nam wierzyć: to dobra zabawa!



Dobór podłoża i nasadzenia

Wykorzystamy najlepsze, dostosowane do wybranej lokalizacji gatunki roślin. Poprawnie dobrane pH gleby oraz zastosowanie odpowiednich substancji odżywczych zapewni Ci wzorowy rozwój kwiatów.



Pielęgnacja

Rośliny rozwijać się będą w warunkach szklarniowych, otoczone profesjonalną opieką ogrodników. Dzięki temu otrzymasz w pełni ukwiecone produkty ze zdrowymi sadzonkami.



Dokumentacja

Na bieżąco przekazywać będziemy Ci zdjęcia Twoich produktów. Dzięki temu będziesz mógł nie wychodząc z biura, monitorować stadium rozwoju kwiatów.

3 Efekt podany na tacy! Transport/Montaż



Pamiętaj! Rezultat naszych prac to efekt podany na tacy!



Realizacja

Dostarczymy gotowe produkty we wskazane miejsce i rozmieścimy je według wcześniej zaakceptowanej koncepcji. Otrzymasz natychmiastowy efekt wizualny w Twoim Mieście.



Odbiór projektu

Nastąpi w momencie akceptacji wszystkich elementów składających się na Kompleksową Usługę. Twoje zadowolenie z efektu jest dla nas najważniejsze.



Konsultacja

Po dostarczeniu konstrukcji nasi ogrodnicy udzielą niezbędnych rad na temat pielęgnacji kwiatów. Określą optymalne dawki wody oraz nawozów, odpowiedzą na pytania i wskażą czynności, które zapewnią roślinom najlepsze warunki.

4 Przygotujemy wszystko do następnego sezonu! Demontaż/Serwis



Gdy kwiaty już zwiejdną, my zadamy o wszystko, a Ty odpocznij przy kawie!



Demontaż

Tuż po okresie kwitnienia, w ustalonym wcześniej, najbardziej dogodnym terminie, zdemontujemy konstrukcje i zadamy o ich bezpieczny transport. Tym sposobem nie musisz troszczyć się o przeprowadzenie tych prac.



Serwis i magazynowanie

Przechowamy konstrukcje w swoich magazynach i przeprowadzimy niezbędną konserwację. Co więcej, wyczyścimy je i zadamy o to, by w przyszłym sezonie trafiły do miasta w jak najlepszej kondycji.



Oferta dla stałych Klientów

Dla Klientów, którzy zdecydują się na stałą współpracę, przewidzieliśmy ofertę specjalną. W ten sposób zyskasz atrakcyjne rabaty dla swojego Miasta oraz zapewnisz mu piękne ukwiecenie w kolejnym sezonie.

Po zakupieniu kwietników H1200 1/2 oraz H2400 od firmy Terra Group mogliśmy udekorować centrum miasta w estetyczny i oryginalny sposób, dzięki czemu zyskało ono na atrakcyjności. Kwietniki umożliwiły poprawienie dotychczasowego charakteru centrum i sprawiły, że mieszkańcy mogą cieszyć się naturalną zielenią.

Piotr Pawłowicz, Zastępca Burmistrza Oleśnicy (2006-2014)



Kaskadowa Konstrukcja Kwietnikowa

H 1200 $\frac{1}{2}$ $\frac{1}{4}$ $\frac{1}{2}$
ROUND



Alternatywa dla klasyki

Innowacyjna forma Konstrukcji została stworzona z myślą o zagospodarowaniu kątów, narożników i ścian. Kaskady zasłonią mankamenty elewacji, udekorują schody, bramy, wejścia czy inne, problematyczne miejsca. Aranżacja trudno dostępnych obszarów to największy atut tych modeli.

☰ 6 poziomów



180 - 300 kg



314 l



1355 mm

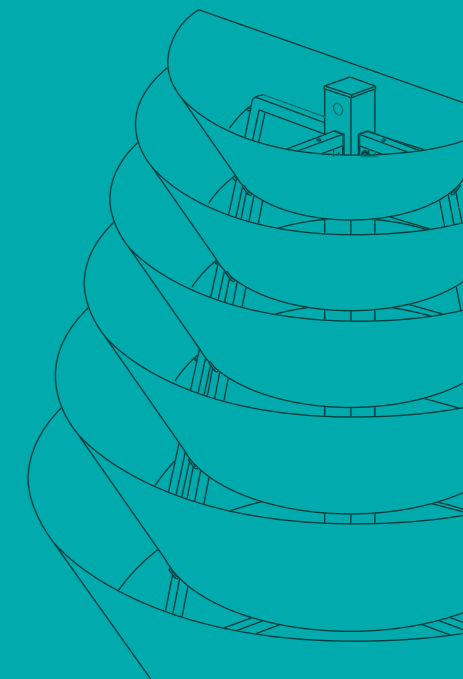



📍 Żary, woj. lubuskie | H1200 1/2 🌿 wariant ukwiecenia | A102 + A105

WEJŚCIE

Odpowiednie udekorowanie wejścia do budynku nie należy do najłatwiejszych zadań. Między innymi należy pamiętać, aby nie ograniczyć jego funkcjonalności.

Decydując się na półkowe modele Konstrukcji Kaskadowych, ożywisz przestrzeń kosztem minimalnej ilości miejsca. Dodatkowo, stosując odpowiednio dobrane ukwiecenie, masz możliwość podkreślenia architektury budynku.

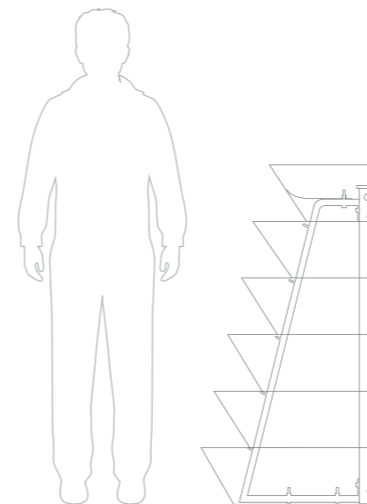

H 1200 ^{1/2}



| | | | |
|----|---------------------------|---|--|
| ☰ | ilość poziomów | ▶ | 6 |
| 💧 | kubatura | ▶ | 314 l |
| ⬆️ | wysokość całkowita | ▶ | 1355 mm |
| ⊘ | średnica podstawy | ▶ | 1/2 1200 mm |
| 📏 | waga przed obsadzeniem | ▶ | 60 kg |
| 📏 | waga po obsadzeniu | ▶ | 180 - 300 kg |
| 🌸 | szacunkowa ilość sadzonek | ▶ | 40 - 50 szt. |
| 👉 | kolor bazy | ▶ |  030 |
| 🏗️ | dostępne kolory | ▶ |  032  033  034  035 |





street
view

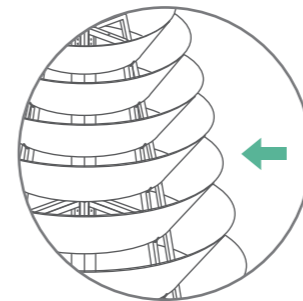

▶ POWŁOKA CYNKOWANA

Sekret odporności Kaskady na warunki atmosferyczne tkwi w procesie cynkowania, który przechodzi każdy model. Warstwa cynku skutecznie chroni przed niepożądaną korozją, a tym samym umożliwia wieloletnie użytkowanie konstrukcji. Powłoka cynkowana to również doskonałe podłoże do malowania proszkowego.



„Na długie lata...”

Już od ponad 15 lat łącząc sztukę wykonania i innowacyjność, oferujemy naszym Klientom produkty z najwyższej półki. Dzięki integracji wiedzy ekspertów do spraw produkcji oraz projektantów i architektów krajobrazu produkty sygnowane marką Terra są zawsze innowacyjnymi rozwiązaniami o najwyższym poziomie bezpieczeństwa i jakości. Ich najważniejszą cechą jest długowieczność osiągnięta dzięki selekcji najwyższej klasy materiałów oraz zastosowaniu zaawansowanych metod produkcji.”

Sławomir Jankowiak

Specjalista ds. produkcji | +48 665 950 444 | slawomir.jankowiak@terra-pl.eu



Lubsko, woj. lubuskie | H1200 ½



wariant ukwiecenia | A123

H 1200 ^{1/4}



| | | | |
|--|---------------------------|---|----------------------|
| | ilość poziomów | ▶ | 6 |
| | kubatura | ▶ | 157 l |
| | wysokość całkowita | ▶ | 1355 mm |
| | średnica podstawy | ▶ | ¼ 1200 mm |
| | waga przed obsadzeniem | ▶ | 17 kg |
| | waga po obsadzeniu | ▶ | 96 - 150 kg |
| | szacunkowa ilość sadzonek | ▶ | 20 - 25 szt. |
| | kolor bazowy | ▶ | 030 |
| | dostępne kolory | ▶ | 032 033 034 035 |

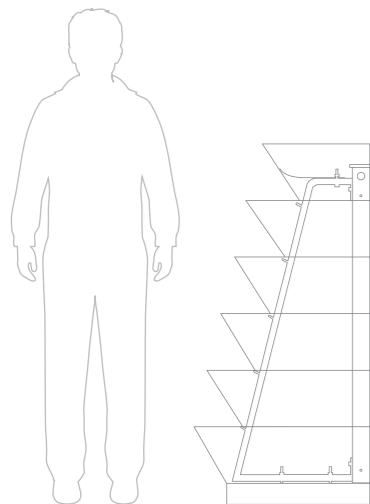

H 1200 ^{1/2} ROUND



| | | | |
|--|---------------------------|---|----------------------|
| | ilość poziomów | ▶ | 6 |
| | kubatura | ▶ | 314 l |
| | wysokość całkowita | ▶ | 1355 mm |
| | średnica podstawy | ▶ | ½ 1200 mm |
| | waga przed obsadzeniem | ▶ | 60 kg |
| | waga po obsadzeniu | ▶ | 180 - 300 kg |
| | szacunkowa ilość sadzonek | ▶ | 40 - 50 szt. |
| | kolor bazowy | ▶ | 030 |
| | dostępne kolory | ▶ | 032 033 034 035 |

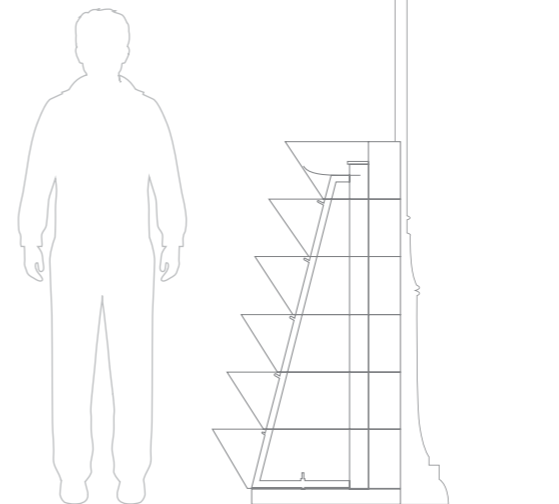



street
view



Grudziądz, woj. kujawsko-pomorskie | H1200 ¼



variant ukwiecenia | A123

Kwietniki Kaskadowe H2000 umieszczono przed głównym wejściem do Urzędu Miasta w Legionowie, znacząco wpływając na atrakcyjność tego miejsca. Służą one do obsadzania kwiatów, począwszy na pierwszych kwiatach wiosennych, takich jak bratki, a skończywszy na późnojesiennych gatunkach.

Aleksander Rogala, Naczelnik Wydziału Gospodarki Komunalnej w Legionowie



Kaskadowa Konstrukcja Kwietnikowa

H 2000



Gigant nie do ruszenia

Jedna z największych Kaskad, która cechuje się bezpieczną i stabilną konstrukcją. Ustawiona w centrum może służyć mieszkańcom jako punkt orientacyjny bądź mocny, kolorystyczny akcent w przestrzeni publicznej. Jej urok jest dosłownie niemożliwy do przeoczenia.

☰ 9 poziomów



600 - 1150 kg



1168 l



1990 mm

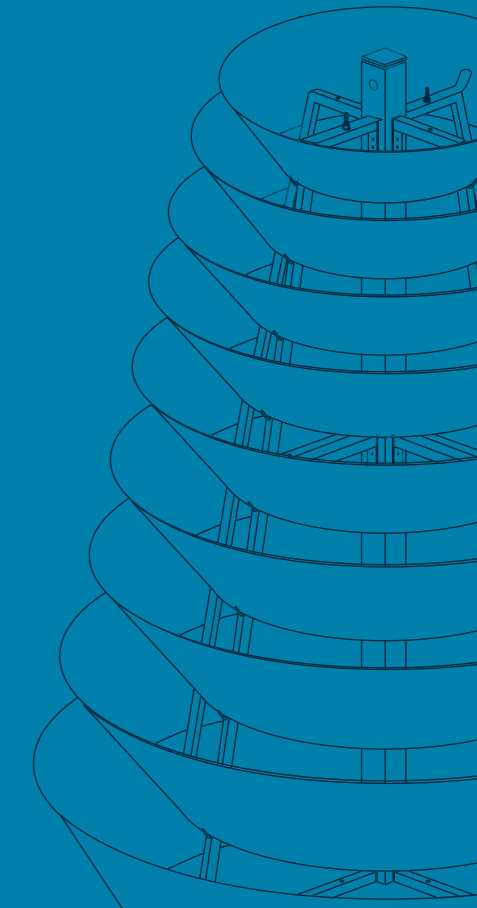



H 2000



rondo



rynek



park



fontanna



pomnik

FONTANNA

Fontanny to nie tylko przyjemny dla ucha, kojący szmer, ale także nawilżanie powietrza i istotny element lokalnej architektury – stąd częsta ich obecność na miejskich placach. Jak zaaranżować tak istotną przestrzeń? Kwietniki H2000 są najlepszym narzędziem do tego zadania.

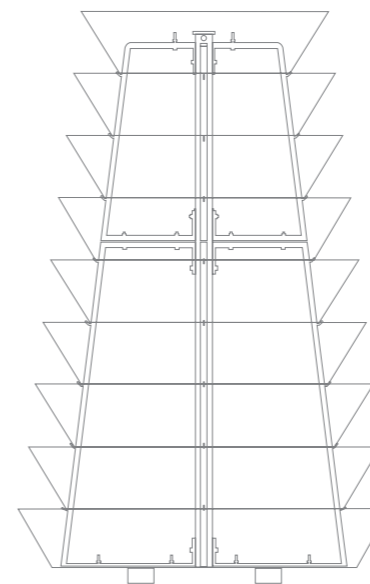
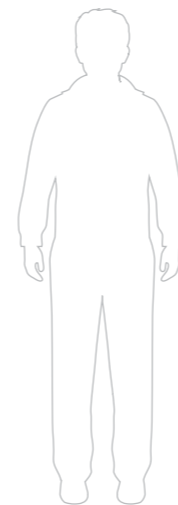

| | | | |
|--|---------------------------|---|----------------------|
| | ilość poziomów | ▶ | 9 |
| | kubatura | ▶ | 1168 l |
| | wysokość całkowita | ▶ | 1990 mm |
| | średnica podstawy | ▶ | 1200 mm |
| | waga przed obsadzeniem | ▶ | 124 kg |
| | waga po obsadzeniu | ▶ | 600 - 1150 kg |
| | szacunkowa ilość sadzonek | ▶ | 110 - 130 szt. |
| | kolor bazy | ▶ | 030 |
| | dostępne kolory | ▶ | 032 033 034 035 |

gwarancja
36 miesięcymoduł
transportowysystem
nawadnianiasystem
antykradzieżowy



Dillingen, Niemcy | H2000



wariant ukwiecenia | A102 + A105

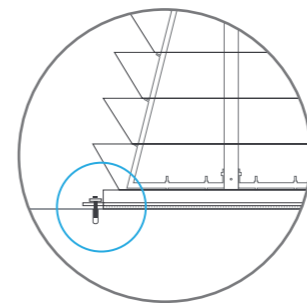

► SYSTEM ANTYKRADZIEŻOWY

Bezpieczne i trwałe rozwiązanie eliminujące ryzyko strat na tle rabunkowym lub będących następstwem aktów wandalizmu. Skuteczność systemu antykradzieżowego gwarantują najwyższej jakości stalowe elementy, solidnie osadzające Konstrukcję w wybranej przestrzeni. Dzięki stabilnemu i wytrzymałemu mocowaniu bezpośrednio do podłoża, przemieszczenie lub usunięcie kwietnika z pierwotnego miejsca przeznaczenia staje się niemożliwe.



„Śpij spokojnie!”

Chcemy, aby wszyscy nasi Klienci spali spokojnie, dlatego system antykradzieżowy to odpowiedź na obawy związane z aktami wandalizmu i kradzieży. Po wielu latach analiz, doświadczeń i konsultacji z naszymi Klientami udało nam się stworzyć Kaskady, które oprą się wszystkim miejskim zagrożeniom. Wytrzymały materiał i innowacyjny system mocowania skutecznie zniechęci potencjalnych wandalów i złodziei.

Marta Steć

Mobilny Doradca Klienta | +48 697 000 505 | marta.stec@terra-pl.eu



street
view



H 2000 ^{1/2}



| | | | |
|--|---------------------------|---|----------------------|
| | ilość poziomów | ▶ | 9 |
| | kubatura | ▶ | 584 l |
| | wysokość całkowita | ▶ | 1990 mm |
| | średnica podstawy | ▶ | ½ 1200 mm |
| | waga przed obsadzeniem | ▶ | 62 kg |
| | waga po obsadzeniu | ▶ | 300 - 575 kg |
| | szacunkowa ilość sadzonek | ▶ | 55 - 65 szt. |
| | kolor bazowy | ▶ | 030 |
| | dostępne kolory | ▶ | 032 033 034 035 |

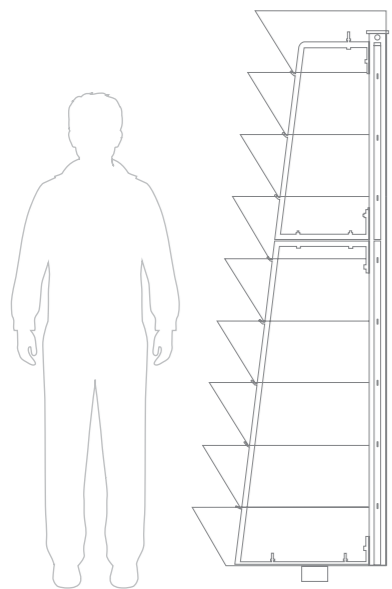

📍 Sofia, Bułgaria | H2000 ½ wariant ukwiecenia | A121

Obsadzone Konstrukcje model H2400 pozwoliły osiągnąć efekt upiększenia w całej okolicy. Kwietniki firmy Terra Group podniosły atrakcyjność Bierutowa, dzięki czemu stał się on przykładem i wzorem do naśladowania dla otaczających go miast. Efekt dekoracyjny został w pełni doceniony przez zadowolonych mieszkańców.

Andrzej Czechowski, Zastępca Burmistrza Bierutowa



Kaskadowa Konstrukcja Kwietnikowa

H 2400



Kwitnąca piramida

Ta ogromna Konstrukcja pomieści aż do 200 sadzonek, które po rozkwitnięciu tworzą efekt kwiecistej wieży. Dzięki tak dużej powierzchni zasadzone kwiaty mogą tworzyć różne wzory, np. szachownicę czy spiralę, zależne tylko od ludzkiej wyobraźni. Ten wielki wulkan kwiatów jest po prostu nie do ruszenia.

☰ 12 poziomów 🏠 710 - 1300 kg 💧 1335 l ⚡ 2610 mm

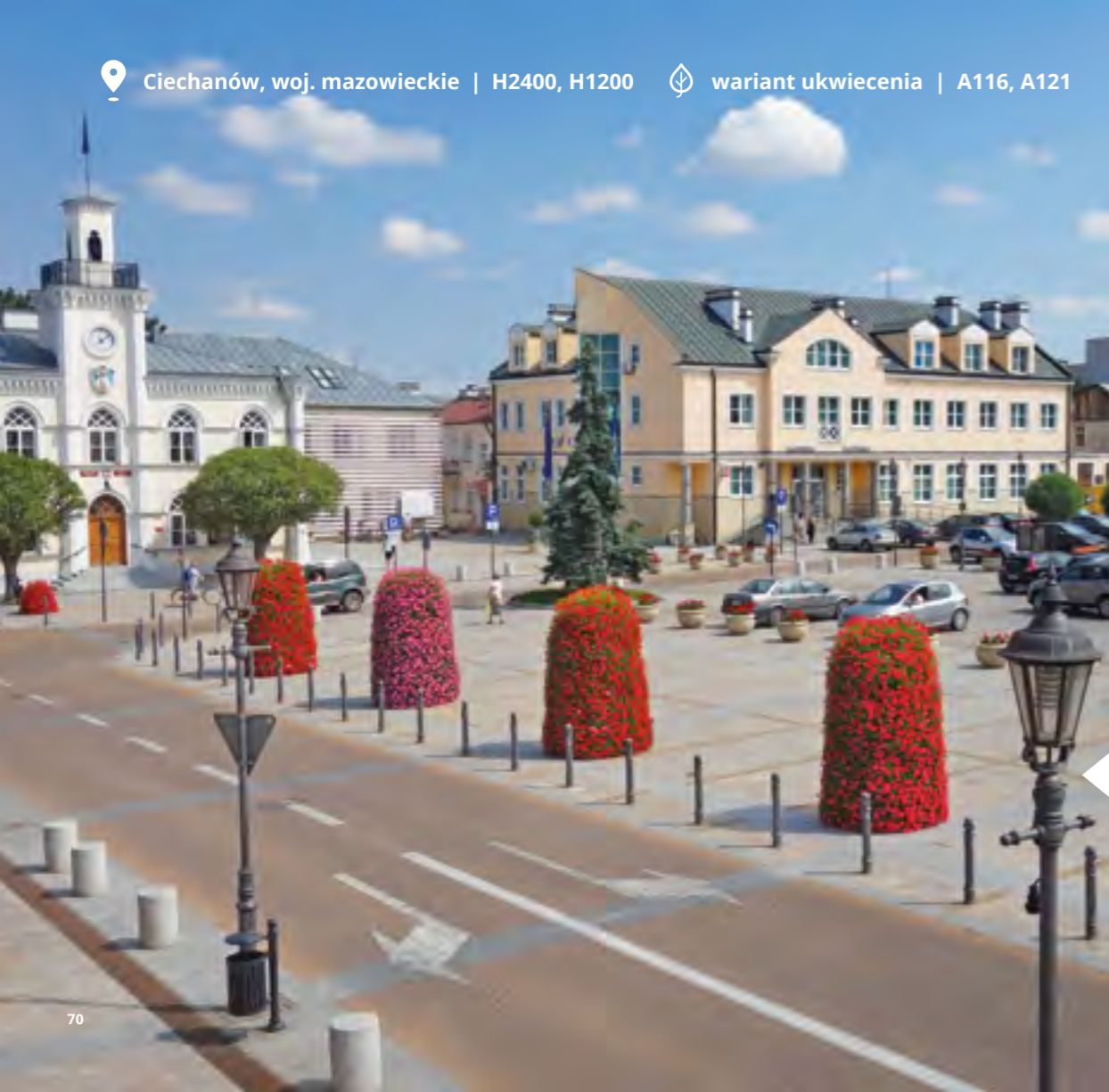

Dzięki Konstrukcjom Kaskadowym model H2400 możliwe było estetyczne zaaranżowanie roślinnością rynku przy placu Jana Pawła II. Za sprawą kwietników wszyscy mieszkańcy, a także goście odwiedzający Ciechanów mogą bez przeszkód cieszyć się naturalną zielenią również w centrum miasta. Zakup kwietników okazał się dobrą inwestycją w poprawianie wizerunku miasta.

Joanna Potocka-Rak
Zastępca prezydenta
Ciechanowa

ULICA

W prosty sposób przemień ulicę w kolorowe oraz przyjazne mieszkańcom miejsce. Kaskady H2400 sprawdzają się w lokalizacjach trudno dostępnych dla zieleni, a co najważniejsze nie ograniczają widoczności kierowcom.

H 2400

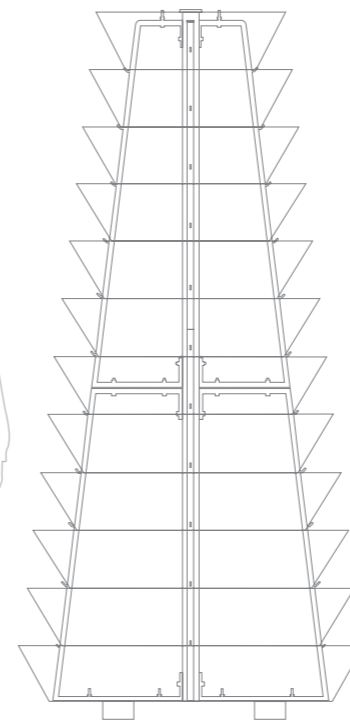
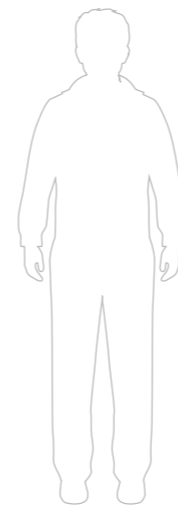

| | | | |
|---|---------------------------|---|--|
|  | ilość poziomów | ▶ | 12 |
|  | kubatura | ▶ | 1335 l |
|  | wysokość całkowita | ▶ | 2610 mm |
|  | średnica podstawy | ▶ | 1200 mm |
|  | waga przed obsadzeniem | ▶ | 147 kg |
|  | waga po obsadzeniu | ▶ | 710 - 1300 kg |
|  | szacunkowa ilość sadzonek | ▶ | 145 - 180 szt. |
|  | kolor bazy | ▶ |  030 |
|  | dostępne kolory | ▶ |  032  033  034  035 |





street
view

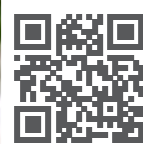

Kamienna Góra, woj. dolnośląskie | H2400 | wariant ukwiecenia | A114

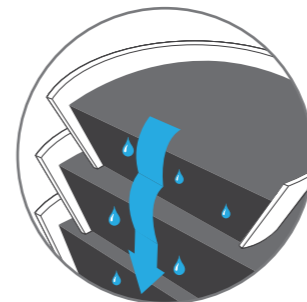

► SYSTEM KASKADY

Opatentowany system otwartych pierścieni tworzący Kaskadową Konstrukcję pozbawioną dna na kolejnych poziomach. Podstawę każdego modelu stanowi misa. To innowacyjne rozwiązanie zapewnia nieskrępowane warunki do rozrostu, odpowiedni pobór wody i składników odżywczych, a także optymalny obieg powietrza w systemie korzeniowym. Efektem zastosowania systemu kaskady jest zwiększenie skuteczności oraz jakości nasadzeń, ograniczenie wypadów, a w rezultacie bujne ukwiecenie, w całości przykrywające Konstrukcję.



„Niech Twoje Miasto rozkwita...”

Czym jest system kaskady? To coś więcej niż charakterystyczny kształt naszych produktów. Jesteśmy autorami unikatowego pomysłu, które gwarantuje nieskrępowany wzrost sadzonek. To innowacyjne i opatentowane rozwiązanie zwiększające jakość nasadzeń. Dzięki kaskadowemu układowi pierścieni do roślin dostarczana jest zawsze odpowiednia ilość wody i powietrza, a system korzeniowy ma sprzyjające warunki do rozwoju. Zaufaj naszej wiedzy i pozwól, by Twoje Miasto rozkwitło...

Magdalena Koleina

Specjalista ds. Wsparcia Sprzedaży | +48 603 105 555 | magdalena.koleina@terra-pl.eu

Efekt kwiatowy w Świebodzinie

 miasto: Świebodzin
województwo: lubuskie

 liczba mieszkańców: 20.000

- Mało atrakcyjne latarnie miejskie i ich otoczenie.
- Miejski rynek pozbawiony koloru i natury.
- Brak lokalnych podwykonawców, skłonnych kompleksowo zaspokoić oczekiwania Klienta.
- Brak możliwości stałego nadzoru wszystkich podwykonawców zaangażowanych w projekt.

Miejskie latarnie ozdobiło 28 wiszących Konstrukcji Kwietnikowych W600. Władze miasta zdecydowały się na kompozycje kwiatowe złożone z kremowej i purpurowej surfinii (wariant ukwiecenia A110), które w towarzystwie zielonych liści ipomoei skutecznie ożywiły okolice. Dopelnieniem efektu było 6 Kaskadowych Konstrukcji Kwietnikowych H2400. Zastosowano na nich ten sam wariant ukwiecenia (A110), co na konstrukcjach wiszących.

Wariant ukwiecenia A110

| | | |
|--|--|--|
| Petunia <i>x hybrida Surfinia</i> 'Lime' | Petunia <i>x hybrida Surfinia</i> 'Purple' | Ipomoea <i>batatas Illusion</i> 'Lime' |
| Surfinia kremowa | Surfinia purpurowa | Ipomoea jasna |
| kwiat: pokrój: wzrost: kwitnienie: stanowisko: | kremowy zwarty, zwisający silny średniowczesne słoneczne | ciemnopurpurowy zwarty, zwisający silny średniowczesne słoneczne |
| | | jasna zieleń zwarty, zwisający średni - słoneczne, półcieniste |

28  konstrukcji wiszących
W600

6  konstrukcji stojących
H2400

1  wariant ukwiecenia
A110



zobacz
street view





Dzięki Konstrukcji kaskadowej H3000 możliwe było zaaranżowanie roślinnością rynku w Kruszwicy. Za sprawą kwietnika wszyscy mieszkańcy, a także goście mogą bez przeszkód cieszyć się naturalną zielenią również w centrum miasta.

Dariusz Witczak, Burmistrz Kruszwicy



Kaskadowa Konstrukcja Kwietnikowa

H 3000



Jej wysokość natura

Jedna z największych Konstrukcji, która imponuje możliwościami. Na przestrzeni aż 15 pięter mieści się przeszło 200 sadzonek, co pozwala uzyskać naprawdę ciekawy efekt dekoracyjny. To silny akcent kolorystyczny, a jednocześnie gwarancja bezpieczeństwa i stabilnej dekoracji na długie lata.

☰ 15 poziomów  1400 - 1600 kg  1390 l  3105 mm

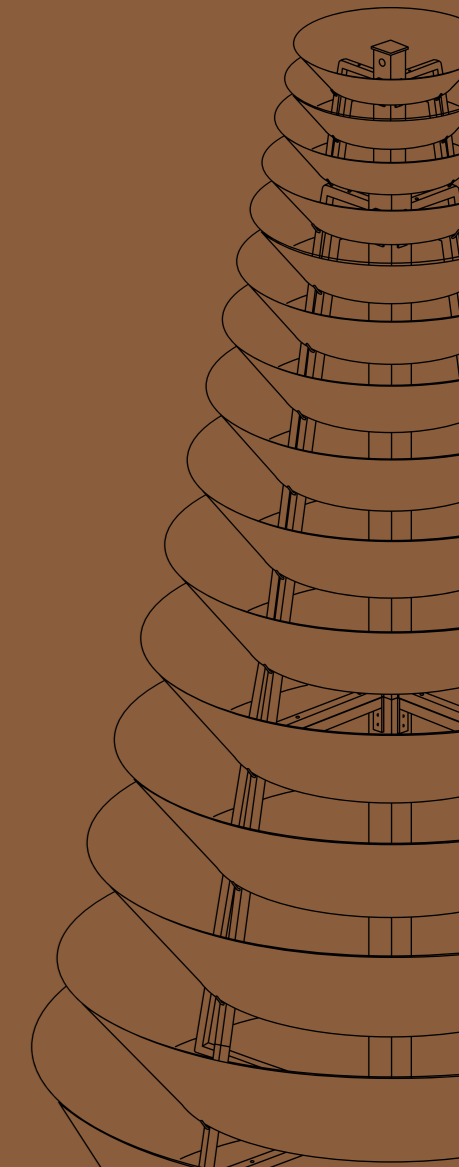



Kruszwica, woj. kujawsko-pomorskie | H3000 wariant ukwiecenia | A116

H 3000



rynek



fontanna



park



pomnik

PLAC W CENTRUM

Serce niejednego polskiego miasta stanowi rozległy plac, który często zostaje pokryty brukiem. Tak duża, pozbawiona naturalnego podłoża powierzchnia to prawdziwe wyzwanie! Jej monotonię można skutecznie przełamać stosując roślinne dekoracje. Tutaj nie ma miejsca dla półśrodków – jedynie tak duże kwiatniki jak model H3000 są w stanie spełnić to zadanie.

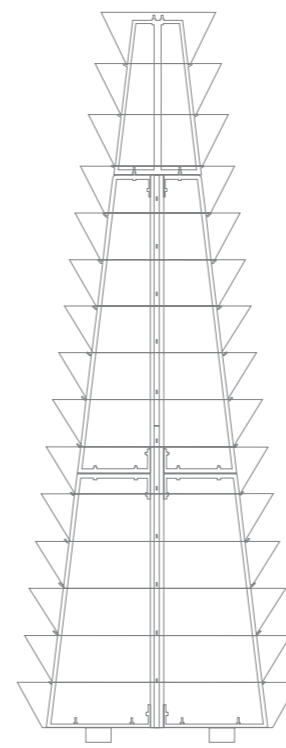
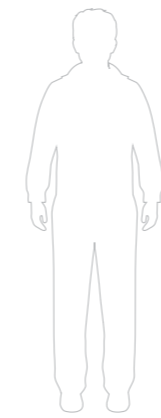

| | | | |
|--|---------------------------|---|----------------------|
| | ilość poziomów | ▶ | 15 |
| | kubatura | ▶ | 1390 l |
| | wysokość całkowita | ▶ | 3105 mm |
| | średnica podstawy | ▶ | 1200 mm |
| | waga przed obsadzeniem | ▶ | 175 kg |
| | waga po obsadzeniu | ▶ | 1400 - 1600 kg |
| | szacunkowa ilość sadzonek | ▶ | 165 - 215 szt. |
| | kolor bazy | ▶ | 030 |
| | dostępne kolory | ▶ | 032 033 034 035 |





📍 Kruszwica, woj. kujawsko-pomorskie | H3000 🌿 wariant ukwiecenia | A116

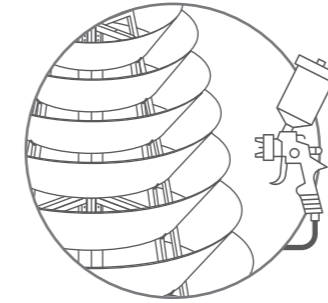

▶ KOLOR LAKIERU SYSTEM DUPLEX

Schludny wygląd oraz imponujący efekt dekoracyjny to największe zalety Kaskad. Za tak wysoką estetykę aranżacji w dużej mierze odpowiada warstwa lakieru, która pokrywa stalowe elementy konstrukcji. Zastosowanie jej nie wynika jednak jedynie z przesłanek estetycznych - wierzchnia warstwa farby, która dla oka jest częścią dekoracyjną, w rzeczywistości stanowi dodatkową powłokę antykorozyjną.



„Duży może więcej!”

Do naszej oferty wprowadziliśmy jeszcze większe modele Kaskadowych Konstrukcji Kwiatnikowych: H3000 i H3400. Trzy metry wysokości to wystarczająca przestrzeń, by móc odkryć nowe aranżacje i swobodnie zestawiać dowolne układy kolorystyczne. Co ważne, nawet mimo swoich niebotycznych rozmiarów modele zachowują stabilność, dzięki czemu zawsze są bezpieczną dekoracją każdej przestrzeni miejskiej.”

Katarzyna Wojciechowska

Doradca Klienta | +48 667 107 777 | katarzyna.wojciechowska@terra-pl.eu



Kruszwica, woj. kujawsko-pomorskie | H3000



wariant ukwiecenia | A116

Model W600 umożliwił upiększenie terenu wokół zalewu wodnego Tatar, dekoracje zostały usytuowane na lampach wzdłuż deptaku oraz przy miejscowym pomniku, znacząco wpływając na atrakcyjność tego miejsca. Nasze miasto zyskało na estetyce, znacznie wyróżniając się spośród jednostek sąsiednich i oferując mieszkańcom lepszy standard życia.

Artur Piotrowski, Naczelnik Wydziału Gospodarki Komunalnej w Rawie Mazowieckiej (2005-2012)



Kaskadowa Konstrukcja Kwietnikowa

W 600



Efekt kwiecistej kuli

Innowacyjny system Kaskady z podwójnym dnem i malowanie w standardowej wersji wyróżniają tę Konstrukcję spośród konkurencyjnych dekoracji na lampy. Dodatkowo różne typy mocowań sprawiają, że W600 pasuje do wszystkich rodzajów latarni. Rezultatem tego jedynego na rynku opatentowanego systemu kaskady wiszącej jest efekt kwiecistej kuli.

☰ 3 poziomy

🏠 50 - 70 kg

💧 60 l

⬆️ 550 mm

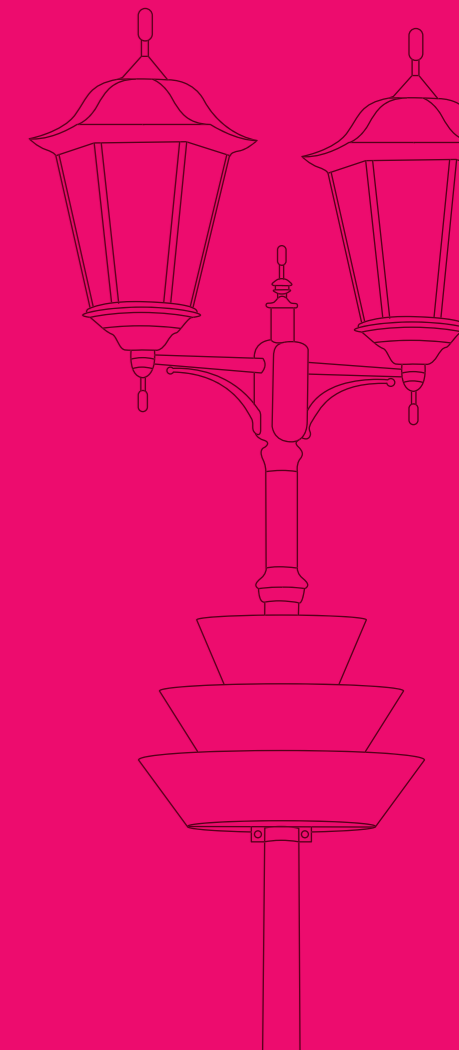



Gostyń, woj. wielkopolskie | W600



wariant ukwiecenia | A110

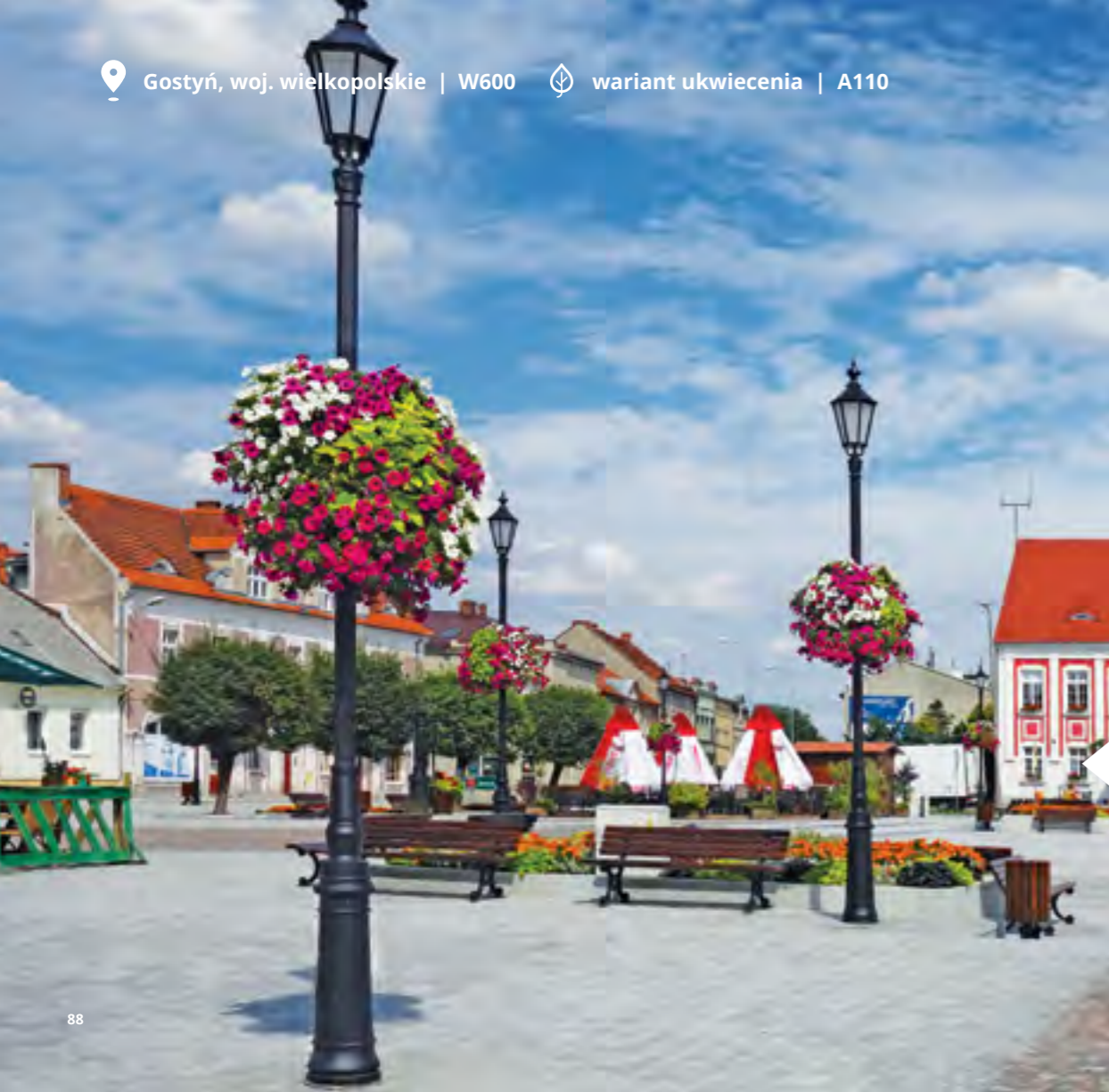

Zakup Konstrukcji Kwietnikowych umożliwił estetyczne zaaranżowanie niedawno zrewitalizowanego skweru w pobliżu miejskiego ratusza. Wiszące modele zostały zamontowane na latarniach, gdzie szybko przekształciły się w kule kwiatów, znacząco poprawiając wizerunek całej przestrzeni. Ze względu na funkcjonalność kwietników, rośliny rozwijały się dobrze i przez cały okres kwitnienia cieszyły oczy mieszkańców oraz gości odwiedzających Gostyń.

Marcin Krawiec

Dyrektor Zakładu Gospodarki Komunalnej i Mieszkaniowej w Gostyniu

SKWER

W żadnym mieście nie brakuje skwerów, których zagospodarowanie tworzy ogromne pole do popisu. Jeśli nie chcesz zabierać przestrzeni na chodniku, do dekoracji wykorzystaj miejskie latarnie. Zaakcentuj je poprzez wykorzystanie kwiecistych kul tworzonych przez Wiszącą Konstrukcję Kaskadową W600.

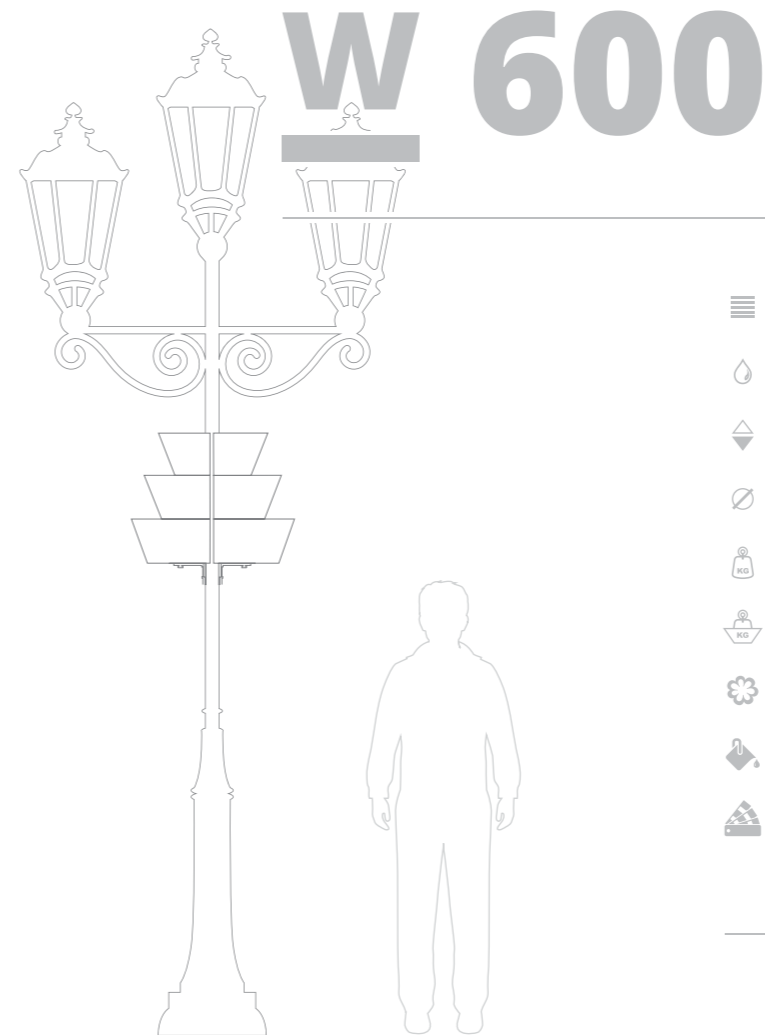

W 600



rynek



park



ulica



chodnik

| | | | |
|--|---------------------------|---|--------------|
| | ilość poziomów | ▶ | 3 |
| | kubatura | ▶ | 60 l |
| | wysokość całkowita | ▶ | 550 mm |
| | średnica podstawy | ▶ | 600 mm |
| | waga przed obsadzeniem | ▶ | 17 kg |
| | waga po obsadzeniu | ▶ | 50 - 70 kg |
| | szacunkowa ilość sadzonek | ▶ | 30 - 40 szt. |
| | kolor bazy | ▶ | 032 |
| | dostępne kolory | ▶ | 033 034 |
| | | | 035 |



gwarancja 36 miesięcy



system nawadniania



system antykradzieżowy

W 600/2

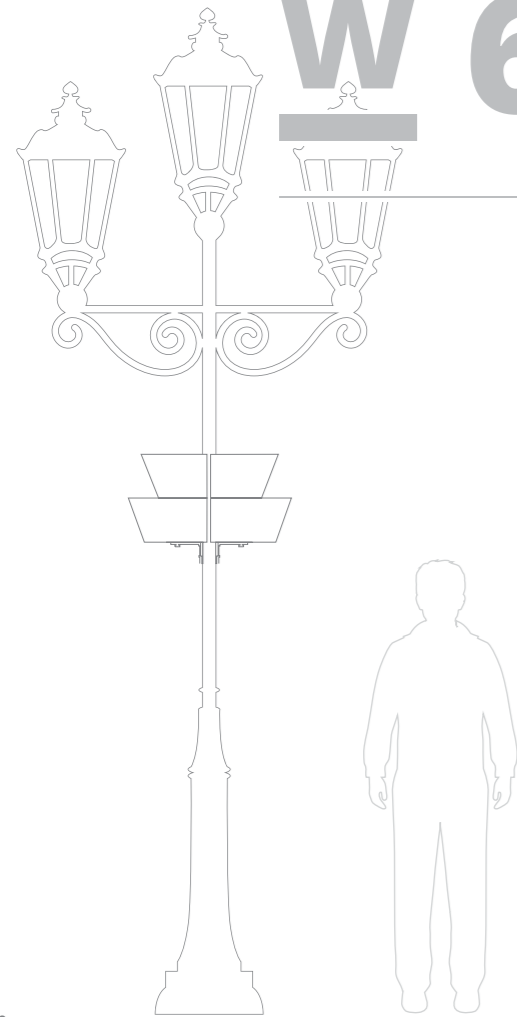

rynek



park



ulica



chodnik

| | | | | | | | | |
|--|---------------------------|---|--------------|-----|--|-----|--|-----|
| | ilość poziomów | ▶ | 2 | | | | | |
| | kubatura | ▶ | 45 l | | | | | |
| | wysokość całkowita | ▶ | 330 mm | | | | | |
| | średnica podstawy | ▶ | 600 mm | | | | | |
| | waga przed obsadzeniem | ▶ | 13 kg | | | | | |
| | waga po obsadzeniu | ▶ | 40 - 60 kg | | | | | |
| | szacunkowa ilość sadzonek | ▶ | 25 - 35 szt. | | | | | |
| | kolor bazowy | ▶ | | 032 | | | | |
| | dostępne kolory | ▶ | | 033 | | 034 | | 035 |



W 600/1

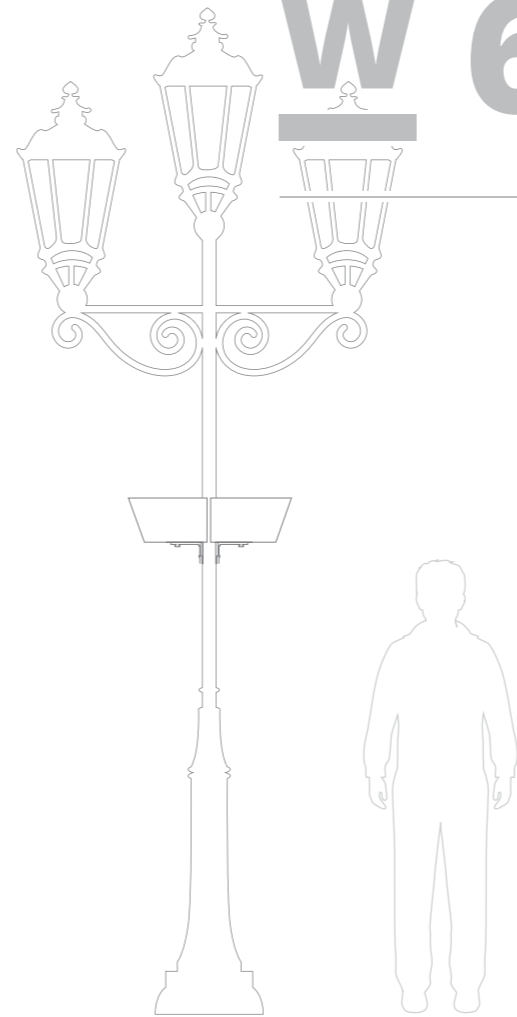

rynek



park



ulica



chodnik

| | | | | | | | | |
|--|---------------------------|---|--------------|-----|--|-----|--|-----|
| | ilość poziomów | ▶ | 1 | | | | | |
| | kubatura | ▶ | 30 l | | | | | |
| | wysokość całkowita | ▶ | 175 mm | | | | | |
| | średnica podstawy | ▶ | 600 mm | | | | | |
| | waga przed obsadzeniem | ▶ | 8 kg | | | | | |
| | waga po obsadzeniu | ▶ | 30 - 50 kg | | | | | |
| | szacunkowa ilość sadzonek | ▶ | 15 - 20 szt. | | | | | |
| | kolor bazowy | ▶ | | 032 | | | | |
| | dostępne kolory | ▶ | | 033 | | 034 | | 035 |



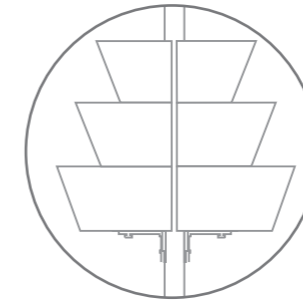

► MOCOWANIE PASUJĄCE DO KAŻDEGO RODZAJU LAMPY

Kwietniki Wiszące mają szeroki wachlarz mocowań, dzięki czemu mogą zostać z łatwością umieszczone na niemalże każdej latarni miejskiej. Dokładnie opracowana konstrukcja sprawia, że dekoracje są bezpiecznym rozwiązaniem, które skutecznie poprawia estetykę przestrzeni.



” Z głową w kwiatach... ”

Z myślą o małej architekturze miejskiej stworzyliśmy Kaskadowe Kwietniki na lampy. Te opatentowane produkty są jedyną tego typu formą pojemnika na kwiaty w Europie. W pełni ukwiecone tworzą niesamowity efekt kwiecistej kuli. Zaawansowany system mocowań gwarantuje, że Wiszące Konstrukcje mogą trafić na dowolną latarnię bez względu na jej kształt i rozmiar. Wykorzystanie dedykowanych mocowań gwarantuje bezpieczeństwo użytkowania z zachowaniem ochrony powierzchni zewnętrznej lamp.

Marcin Brożek

Team Leader | +48 513 041 846 | marcin.brozek@terra-pl.eu

Rynek w Trzebnicy ukwiecony

 miasto: Trzebnica
województwo: dolnośląskie

 liczba mieszkańców: 13.000

- Pozbawiony naturalnych elementów rynek z dominacją betonu.
- Brak naturalnego podłoża umożliwiającego nasadzenia.
- Brak lokalnych podwykonawców, skłonnych kompleksowo zaspokoić oczekiwania Klienta.
- Brak możliwości stałego nadzoru wszystkich podwykonawców zaangażowanych w projekt.

Trzebnica posiada już 71 Wiszących Konstrukcji Kaskadowych na lampy W600. Wraz z nową inwestycją miasto zakupiło 25 konstrukcji stojących. Do ich ukwiecenia wybrano surfinię czerwoną (wariant ukwiecenia A100) oraz białą w połączeniu z purpurową (wariant ukwiecenia A107). Do wiszących kwietników użyta została kompozycja z surfinii kremowej w połączeniu z jej purpurową odmianą i liśćmi ipomoei (wariant ukwiecenia A110). W latach 2013-2015 miasto dokupiło 11 Konstrukcji Wiszących W600 (wariant ukwiecenia A117).

Natychmiastowy efekt wizualny został osiągnięty bez konieczności oczekiwania na rozwój kwiatów. To udana inwestycja bez strat dla miejskiej kasy i przy wsparciu fachowców – wóldarze nie musieli zatrudniać dodatkowych podwykonawców, a w ramach Usługi sztab specjalistów odpowiednio zadbał o dobór i pielęgnację roślin, które doskonale się prezentują i nie wymagają dodatkowej opieki.



Wariant ukwiecenia A110

Petunia
x hybrida Surfinia
'Lime'

Surfinia kremowa

kwiat: kremowy
pokrój: zwarty, zwisający
wzrost: silny
kwitnienie: średniowczesne
stanowisko: słoneczne

Petunia
x hybrida Surfinia
'Purple'

Surfinia purpurowa

ciemnopurpurowy
zwarty, zwisający
silny
średniowczesne
słoneczne

Ipomoea
batatas Illusion
'Lime'

Ipomoea jasna

jasna zielen
zwarty, zwisający
średni
-
słoneczne, półcieniste

71  konstrukcji wiszących
W600

25  konstrukcje
H2400 / H750

5  warianty ukwiecenia
A100 / A107 / A110 / A116 / A117



Dowiedz się więcej...

www.kompleksowausluga.pl



zobacz
street view





Nie kupuj kota w worku

Zamów bezpłatną wizualizację i zobacz, jak zmieni się Twoje Miasto.

Wiemy, jak trudnym zadaniem jest przygotowanie aranżacji przestrzeni publicznej, która zachwyci i jednocześnie wzbudzi zainteresowanie. Chcemy ułatwić Twoją pracę, proponując stworzenie bezpłatnej wizualizacji wybranych miejsc. Przygotowane projekty i koncepcje znacznie ułatwią dobór odpowiednich produktów i ich ukwiecenia.

Wyślij na adres wizualizacje@terra-pl.eu zdjęcia miejsca, które chcesz zmienić. Nasi architekci zasugerują optymalne rozwiązania, tworząc jednocześnie wizualizację wybranej wcześniej przestrzeni. Zwieńczeniem naszej pracy będzie kompleksowy projekt, dzięki któremu zobaczysz zakres planowanych zmian. Teraz decyzja należy tylko do Ciebie...

Dominik Osyczka

Architekt krajobrazu
+ 48 691 210 222 | dominik.osyczka@terra-pl.eu



Miasto piękniejsze od zaraz

Zajrzyj do Menu Ukwieceń i wybierz odpowiednie rośliny do Twoich przestrzeni.

Chcąc spełnić wymogi konkretnej przestrzeni, nie można polegać na jednym rozwiązaniu. Aby maksymalnie dopasować się do potrzeb miasta, jego architektury, charakteru okolicy lub pory roku, stworzyliśmy Menu Ukwieceń. To przejrzysty przewodnik po proponowanych typach kwiatowych dekoracji wzbogacony o najistotniejsze cechy każdej z roślin. Wierzymy, że ten dokument ułatwi dokonanie wyboru najbardziej optymalnej dekoracji.

W niniejszym katalogu przedstawiliśmy efekt, jaki pozwalają stworzyć Kaskadowe Konstrukcje Kwietnikowe. Każdą realizację opatrzyliśmy informacjami o wybranym modelu, a także rodzaju ukwiecenia, którego szczegółowy opis znajdziesz w Menu Ukwieceń, dostępnym pod adresem www.kompleksowausluga.pl.



**zobacz
menu
ukwieceń**

Marta Antos

Mobilny Doradca Klienta
+ 48 697 000 505 | marta.antos@terra-pl.eu





W świątecznym klimacie

Przygotuj Wieże Kwiatowe na Święta Bożego Narodzenia.

Latem Wieże Kwiatowe zdobią miasta, ale z końcem ciepłych dni ich urok zaczyna gasnąć. Nic jednak nie stoi na przeszkodzie, aby również zimą efektownie zdobiły place miejskie. Chcąc przybliżyć świąteczny nastrój swoim mieszkańcom i ozdobić Kaskady, warto skorzystać ze świątecznych nakładek Terra Christmas. Uczynią one otoczenie pięknym i nowoczesnym, a jednocześnie wyeliminują problem zagospodarowania wież zimą.

Terra
Christmas

Marcin Brożek
Team Leader
+48 513 041 846 | marcin.brozek@terra-pl.eu

WYSOKA ODPORNOŚĆ

Najwyższej jakości powłoka cynkowana ogniowo sprawia, że nakładki są odporne na niskie temperatury oraz wilgoć.

MOCNE I STABILNE

Mocowanie do konstrukcji zapewnia stabilność i chroni przed kradzieżą.

PROSTY MONTAŻ

Konstrukcja modułowa ułatwia montaż i przechowywanie nakładki.

NAJWYŻSZA JAKOŚĆ

Materiały najwyższej jakości użyte do produkcji nakładki zapewniają długą żywotność produktu.

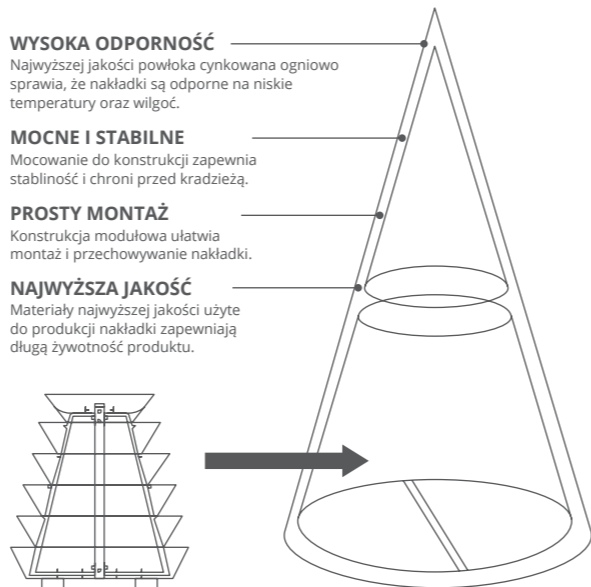

www.terrachristmas.pl

📍 Milicz, woj. dolnośląskie | H1200 + Terra Christmas Tree 300 | W600 + Terra Christmas Ball 70 | X-Mas Ball 70 | Rudolf



H 3000

- ilość poziomów ▶ 15
- kubatura ▶ 1390 l
- wysokość całkowita ▶ 3105 mm
- średnica podstawy ▶ 1200 mm
- waga przed obsadzeniem ▶ 175 kg
- waga po obsadzeniu ▶ 1400 - 1600 kg
- szacunkowa ilość sadzonek ▶ 165 - 215 szt.
- kolor bazowy ▶ 030
- dostępne kolory ▶ 032 033 034 035

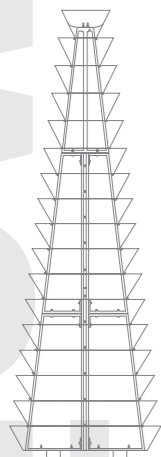

H 3400

- ilość poziomów ▶ 17
- kubatura ▶ 1490 l
- wysokość całkowita ▶ 3435 mm
- średnica podstawy ▶ 1200 mm
- waga przed obsadzeniem ▶ 190 kg
- waga po obsadzeniu ▶ 1800 - 2000 kg
- szacunkowa ilość sadzonek ▶ 185 - 230 szt.
- kolor bazowy ▶ 030
- dostępne kolory ▶ 032 033 034 035

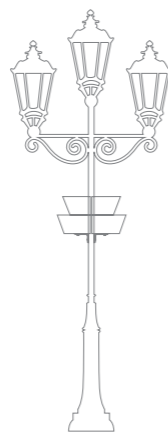

W 600/2

- ilość poziomów ▶ 2
- kubatura ▶ 45 l
- wysokość całkowita ▶ 330 mm
- średnica podstawy ▶ 600 mm
- waga przed obsadzeniem ▶ 13 kg
- waga po obsadzeniu ▶ 40 - 60 kg
- szacunkowa ilość sadzonek ▶ 25 - 35 szt.
- kolor bazowy ▶ 032
- dostępne kolory ▶ 035 034 033

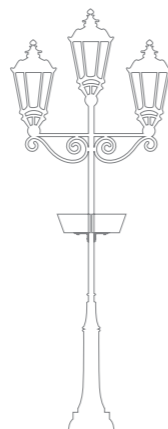

W 600/1

- ilość poziomów ▶ 1
- kubatura ▶ 30 l
- wysokość całkowita ▶ 175 mm
- średnica podstawy ▶ 600 mm
- waga przed obsadzeniem ▶ 8 kg
- waga po obsadzeniu ▶ 30 - 50 kg
- szacunkowa ilość sadzonek ▶ 15 - 20 szt.
- kolor bazowy ▶ 032
- dostępne kolory ▶ 035 034 033



H 700

- ilość poziomów ▶ 3
- kubatura ▶ 167 l
- wysokość całkowita ▶ 720 mm
- średnica podstawy ▶ 750 mm
- waga przed obsadzeniem ▶ 35 kg
- waga po obsadzeniu ▶ 105 - 160 kg
- szacunkowa ilość sadzonek ▶ 30 - 40 szt.
- kolor bazowy ▶ 030
- dostępne kolory ▶ 032 033 034 035

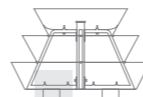

H 750

- ilość poziomów ▶ 3
- kubatura ▶ 373 l
- wysokość całkowita ▶ 740 mm
- średnica podstawy ▶ 1200 mm
- waga przed obsadzeniem ▶ 58 kg
- waga po obsadzeniu ▶ 190 - 370 kg
- szacunkowa ilość sadzonek ▶ 40 - 50 szt.
- kolor bazowy ▶ 030
- dostępne kolory ▶ 032 033 034 035



H 1100

- ilość poziomów ▶ 6
- kubatura ▶ 125 l
- wysokość całkowita ▶ 1010 mm
- średnica podstawy ▶ 600 mm
- waga przed obsadzeniem ▶ 30 kg
- waga po obsadzeniu ▶ 90 - 120 kg
- szacunkowa ilość sadzonek ▶ 32 - 50 szt.
- kolor bazowy ▶ 032
- dostępne kolory ▶ 035 034 033

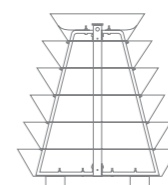

H 1200

- ilość poziomów ▶ 6
- kubatura ▶ 668 l
- wysokość całkowita ▶ 1355 mm
- średnica podstawy ▶ 1200 mm
- waga przed obsadzeniem ▶ 86 kg
- waga po obsadzeniu ▶ 355 - 660 kg
- szacunkowa ilość sadzonek ▶ 72 - 90 szt.
- kolor bazowy ▶ 030
- dostępne kolory ▶ 032 033 034 035



H 1200 ¹/₂

| | | |
|---|---------------------------|--|
|  | ilość poziomów | ▶ 6 |
|  | kubatura | ▶ 314 l |
|  | wysokość całkowita | ▶ 1355 mm |
|  | średnica podstawy | ▶ ½ 1200 mm |
|  | waga przed obsadzeniem | ▶ 60 kg |
|  | waga po obsadzeniu | ▶ 180 - 300 kg |
|  | szacunkowa ilość sadzonek | ▶ 40 - 50 szt. |
|  | kolor bazowy | ▶  030 |
|  | dostępne kolory | ▶  032  033  034  035 |

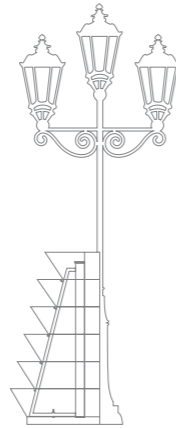

H 1200 ¹/₂ ROUND

| | | |
|---|---------------------------|--|
|  | ilość poziomów | ▶ 6 |
|  | kubatura | ▶ 314 l |
|  | wysokość całkowita | ▶ 1355 mm |
|  | średnica podstawy | ▶ ½ 1200 mm |
|  | waga przed obsadzeniem | ▶ 60 kg |
|  | waga po obsadzeniu | ▶ 180 - 300 kg |
|  | szacunkowa ilość sadzonek | ▶ 40 - 50 szt. |
|  | kolor bazowy | ▶  030 |
|  | dostępne kolory | ▶  032  033  034  035 |



H 2000 ¹/₂

| | | |
|---|---------------------------|--|
|  | ilość poziomów | ▶ 9 |
|  | kubatura | ▶ 584 l |
|  | wysokość całkowita | ▶ 1990 mm |
|  | średnica podstawy | ▶ ½ 1200 mm |
|  | waga przed obsadzeniem | ▶ 62 kg |
|  | waga po obsadzeniu | ▶ 300 - 575 kg |
|  | szacunkowa ilość sadzonek | ▶ 55 - 65 szt. |
|  | kolor bazowy | ▶  030 |
|  | dostępne kolory | ▶  032  033  034  035 |



H 2400 ¹/₂

| | | |
|---|---------------------------|--|
|  | ilość poziomów | ▶ 12 |
|  | kubatura | ▶ 667 l |
|  | wysokość całkowita | ▶ 2610 mm |
|  | średnica podstawy | ▶ ½ 1200 mm |
|  | waga przed obsadzeniem | ▶ 103 kg |
|  | waga po obsadzeniu | ▶ 355 - 650 kg |
|  | szacunkowa ilość sadzonek | ▶ 80 - 100 szt. |
|  | kolor bazowy | ▶  030 |
|  | dostępne kolory | ▶  032  033  034  035 |



H 1200 ¹/₄

| | | |
|---|---------------------------|--|
|  | ilość poziomów | ▶ 6 |
|  | kubatura | ▶ 157 l |
|  | wysokość całkowita | ▶ 1335 mm |
|  | średnica podstawy | ▶ ¼ 1200 mm |
|  | waga przed obsadzeniem | ▶ 17 kg |
|  | waga po obsadzeniu | ▶ 96 - 150 kg |
|  | szacunkowa ilość sadzonek | ▶ 20 - 25 szt. |
|  | kolor bazowy | ▶  030 |
|  | dostępne kolory | ▶  032  033  034  035 |

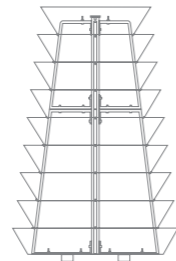

H 2000

| | | |
|---|---------------------------|--|
|  | ilość poziomów | ▶ 9 |
|  | kubatura | ▶ 1168 l |
|  | wysokość całkowita | ▶ 1990 mm |
|  | średnica podstawy | ▶ 1200 mm |
|  | waga przed obsadzeniem | ▶ 124 kg |
|  | waga po obsadzeniu | ▶ 600 - 1150 kg |
|  | szacunkowa ilość sadzonek | ▶ 110 - 130 szt. |
|  | kolor bazowy | ▶  030 |
|  | dostępne kolory | ▶  032  033  034  035 |

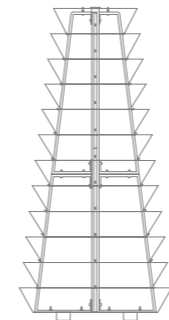





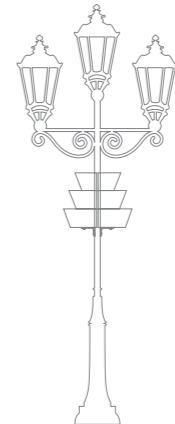

H 2400

| | | |
|---|---------------------------|--|
|  | ilość poziomów | ▶ 12 |
|  | kubatura | ▶ 1335 l |
|  | wysokość całkowita | ▶ 2610 mm |
|  | średnica podstawy | ▶ 1200 mm |
|  | waga przed obsadzeniem | ▶ 147 kg |
|  | waga po obsadzeniu | ▶ 710 - 1300 kg |
|  | szacunkowa ilość sadzonek | ▶ 145 - 180 szt. |
|  | kolor bazowy | ▶  030 |
|  | dostępne kolory | ▶  032  033  034  035 |









W 600

| | | |
|---|---------------------------|--|
|  | ilość poziomów | ▶ 3 |
|  | kubatura | ▶ 60 l |
|  | wysokość całkowita | ▶ 550 mm |
|  | średnica podstawy | ▶ 600 mm |
|  | waga przed obsadzeniem | ▶ 17 kg |
|  | waga po obsadzeniu | ▶ 50 - 70 kg |
|  | szacunkowa ilość sadzonek | ▶ 30 - 40 szt. |
|  | kolor bazowy | ▶  032 |
|  | dostępne kolory | ▶  035  034  033 |

|  ilość poziomów |  kubatura l |  wysokość mm |  podstawa mm |  waga netto kg |  waga brutto kg |  ilość sadzonek szt. |
|--|---|--|--|--|---|--|
|--|---|--|--|--|---|--|

| | | | | | | | |
|------------------------------------|---|------|------|--------|-----|------------|-----------|
| H 700 | 3 | 167 | 720 | 750 | 35 | 105 - 160 | 30 - 40 |
| H 750 | 3 | 373 | 740 | 1200 | 58 | 190 - 370 | 40 - 50 |
| H 1100 | 6 | 125 | 1010 | 600 | 30 | 90 - 120 | 32 - 50 |
| H 1200 | 6 | 668 | 1355 | 1200 | 86 | 355 - 660 | 72 - 90 |
| H 1200 ^{1/2} | 6 | 314 | 1355 | ½ 1200 | 60 | 180 - 300 | 55 - 65 |
| H 1200 ^{1/4} | 6 | 157 | 1355 | ¼ 1200 | 17 | 96 - 150 | 20 - 25 |
| H 1200 ^{1/2} ROUND | 6 | 314 | 1355 | ½ 1200 | 60 | 180 - 300 | 40 - 50 |
| H 2000 | 9 | 1168 | 1990 | 1200 | 124 | 600 - 1150 | 110 - 130 |

|  ilość poziomów |  kubatura l |  wysokość mm |  podstawa mm |  waga netto kg |  waga brutto kg |  ilość sadzonek szt. |
|--|---|--|--|--|---|--|
|--|---|--|--|--|---|--|

| | | | | | | | |
|------------------------------|----|------|------|--------|-----|-------------|-----------|
| H 2000 ^{1/2} | 9 | 584 | 1990 | ½ 1200 | 62 | 300 - 575 | 55 - 65 |
| H 2400 | 12 | 1335 | 2610 | 1200 | 147 | 710 - 1300 | 145 - 180 |
| H 2400 ^{1/2} | 12 | 667 | 2610 | 1200 | 103 | 355 - 650 | 80 - 100 |
| H 3000 | 15 | 1390 | 3105 | 1200 | 175 | 1400 - 1600 | 165 - 215 |
| H 3400 | 17 | 1490 | 3435 | 1200 | 190 | 1800 - 2000 | 185 - 230 |
| W 600/2 | 1 | 30 | 175 | 600 | 8 | 30 - 50 | 15 - 20 |
| W 600/1 | 2 | 45 | 330 | 600 | 13 | 40 - 60 | 25 - 35 |
| W 600 | 3 | 60 | 550 | 600 | 17 | 50 - 70 | 30 - 40 |

Podziękowania dla:

Urzędu Miasta w Bierutowie, Urzędu Miasta w Ciechanowie, Wydziału Gospodarki Komunalnej, Ochrony Środowiska, Rolnictwa i Leśnictwa w Gostyninie, Zakładu Gospodarki Komunalnej i Mieszkaniowej w Gostyniu, Urzędu Miasta w Kostrzynie nad Odrą Urzędu Miasta i Gminy w Łądku-Zdroju, Wydziału Gospodarki Komunalnej w Legionowie, Urzędu Gminy w Oleśnicy, Wydziału Gospodarki Komunalnej w Rawie Mazowieckiej, Spółdzielni Usług Rolnych „ROL-BUD” z Trzciana-Zdroju, Urzędu Miasta w Wągrowcu, Wydziału Gospodarki Komunalnej, Rolnictwa i Ochrony Środowiska we Włoszczowie, Miejskiego Ośrodka Sportu i Rekreacji w Żarach.

Terra Group zastrzega sobie prawo do modyfikowania przedstawionych produktów bez uprzedzenia. Po szczegółowe informacje zajrzyj na stronę www.wiezekwiatowe.pl lub skontaktuj się z naszym działem handlowym.



**pobierz
katalog**



Terra Group, ul. Wrocławska 17B, 65-427 Zielona Góra, tel.: + 48 68 455 62 69, e-mail: info@terra-pl.eu